

“Transcending All Borders”

M. S T Y L E

RYLE

M . S T Y L E

Horeca

Transcending All Borders

vol.04

CONCEPT

ボーダーを越えて…

M.STYLEは着目する。日本に足りないものは何か。日本として誇れるものは何か。ニューヨーク的コラボレーション。東京的發展力と進化力。京都的陰陽の美。各々の文化、背景に敬意を示し、既成概念を壊し新たな価値を見出す。器としての存在だけでは終わらない、ボーダーレスなテーブルスタイルの提案。M.STYLEは触媒となり、食の担い手の表現力に確かなセンスで応えるべく、進化を続けてまいります。

TRANSCENDING ALL BORDERS

M.STYLE combines a global vision with the best that Japan has to offer. "Collaboration" is the key word, enabling M.STYLE to draw inspiration from both the traditional aesthetics of timeless legacies and the progressive drive of modern times. Respect for heritage united with a spirit of innovation creates a style that transcends the conventional categories of "formal" and "casual" dining. More than just premium tableware, M.STYLE is inspiration-limitless imagination and creativity in tangible form. Blending youthful vibrancy with the wisdom of the ages, M.STYLE continues to communicate the very best in taste and culture.

SHOWROOM



こちらからショールームを見て回るバーチャル体験をいただけます。
※VR画像は直近のものではございません。ご了承ください。



【撮影】
本社 / ショールーム 1F・2F
HEAD OFFICE / SHOWROOM

ABOUT A CATALOGUE

各種カタログ表記

スペックについて

ET1911 (PL)
Wide rim plate
ワイドリムプレート 19cm
φ187×H14(φ95)mm
¥4,000 6/48

品番	Item Code	ET1911 (PL)
品名	Description	ワイドリムプレート 19cm
サイズ	Dimension	φ187×H14(φ95)mm (計測基準についてはP176参照)
上代	MSSR	¥4,000 (1pcまたは1セットの単価(税抜価格))
入数		6/48 ↑ 外装カートン入数 Outer ↑ 内箱入数=最低出荷単位 Inner (6) ← 内箱入数(カートン設定なし) Inner only

小箱やカートンに入っていない商品もございます。

商品特徴・各使用対応について

シリーズ名表記

MAGNESIA VEIL ベール

マグネシウム磁器：MAGNESIUM PORCELAIN / Made in China

商品特徴アイコン: 軽量強化磁器

各使用の対応: 食洗機 ○ レンジ ○ オープン × 直火 × IH ×

掲載商品検索サイトへのリンク

スペック表記

PB3828
Stackable cup
スタックカップ
φ87×H60mm 160cc
¥500 1/96

商品特徴アイコン: スタッキング

BI0319-AS
Amuse spoon (Mat gold)
アミューズスプーン
(マットゴールド)
W111×D48×H23mm
¥3,000 (12)

各使用の対応: 食洗機 ×

商品特徴アイコンについて

商品に特徴がある場合は、以下の表記があります。

	耐熱 Heat Resistant		無鉛 クリスタル Non-Lead Crystal
	軽量 強化磁器 Super Strong & Light Porcelain		スタッキング Stackable
	抗菌 Antibacterial		軽量 Lightweight
	強化磁器 Super Strong Porcelain		再生 Reproduction
	全面物理 強化 Fully Tempered		

各使用の対応について

以下の表記で、
○印のものは使用可能、×印のものは使用できません。

食洗機 ○ … 食器洗浄機：Dishwasher

レンジ ○ … 電子レンジ：Microwave

オープン ○ … オープン：Oven

直火 ○ … 直火：Direct Flame

PRODUCT SEARCH 商品検索サイト

ミヤザキ食器の商品検索サイトがオープン。品名やサイズ、カラーなどから商品検索が可能に。お気に入り登録やコレクション機能を活用し、商品情報をリスト化。在庫確認、提案書作成、お見積作成などに是非ご活用下さい。

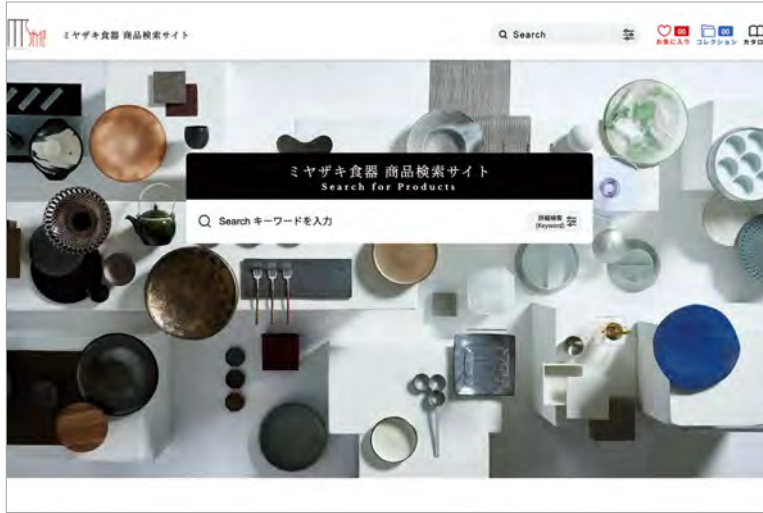

こちらのQRから、
ご利用いただけます。
Please scan this QR code
(<https://mtsco-search.com>)

商品検索

Search for products

TOPページの検索BOXに、探したい商品の品名、品番、キーワードなどを入力して検索します。
詳細検索では、ご利用シーンやカラー、質感など、より細かい条件で商品を探すことができます。



お気に入りへ登録・コレクションに保存

Add to your favorites / Save to collection

気になった商品は、ハートマークを押すことでお気に入りへの登録が可能です。
お気に入り一覧のページから「コレクションへ登録」を押すと、名前を付けて「コレクション」に保存することができます。

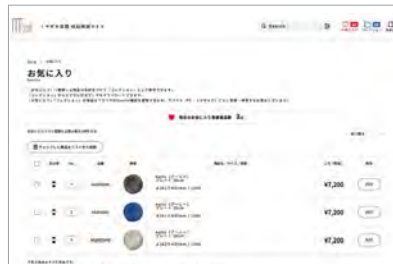

コレクションからエクセル作成

Convert collection to Excel

コレクションした商品は、エクセルデータとしてダウンロードできます。
コレクションページの「エクセル作成」のボタンから、エクセル作成ページへ移動。
必要な項目を入力、選択し「一覧表」「見積表」「提案書」の形式でダウンロードができます。



FEATURE COLLECTION



ETUDE
エチュード
P014-016



CANON
カン
P017



BRAVO "RAK PORCELAIN"
ブラーボ
P018-019



KYARA
キャラ
P020-021



BONE CHINA SERIES
ボーンチャイナシリーズ
P021



KAMAKURA
カマクラ
P022



SURGE "MAGNESIA"
サージ
P023-025



VEIL "MAGNESIA"
ベール
P026



GRAND STAGE
グランステージ
P027



SATURNO "COSTA VERDE"
サトルノ
P028



DUO "COSTA VERDE"
デュオ
P031



TENSE "COSTA VERDE"
テンス
P033

FEATURE COLLECTION



POWERFUL / ANGRY / AMBITIOUS "COSTA VERDE"
 パワフル / アンگری / アンビシャス
 P034-035



TOCCATA
 トッカータ
 P036



MISCELA
 ミッシュェーラ
 P037



PAISLEY
 ペイズリー
 P038



ILE DES PINS
 イル デパン
 P039-041



SPAL
 スパル
 P042-045



ACCESS "RAK PORCELAIN"
アクセス
P050-051



ACCESS D-LINE
アクセスディーライン
P052-053



NEOFUSION "RAK PORCELAIN"
ネオフュージョン
P060-062



SPOT "RAK PORCELAIN"
スポット
P066-067



RAK EARTH "RAK PORCELAIN"
ラックアース
P068-070-126



PEBBLES / COBBLES "RAK PORCELAIN"
ペブルス / コブルス
P071

FEATURE COLLECTION



MOON METALFUSION "RAK PORCELAIN"
ムーンメタルフュージョン
P073



SEMPRE
センプレ
P074



RINKA
リンカ
P075-077



ANGIE
アンジー
P078-079



LIKE
ライク
P080-081



FIORA
フィオーラ
P083



ELMO
エルモ
P092-093



MARRAKESH
マラケシュ
P094-095



FILA
フィラ
P096



GENERATION "PASABAHC"
ジェネレーション
P097



PURE "NUDE"
ピュア
P100



NAPA "PASABAHC"
ナパ
P101

FEATURE COLLECTION



DOUBLE WALL
ダブルウォール
P105



GASTRONORM "RAK PORCELAIN"
ガストロノーム
P116-125



EASE SELVA "RAK PORCELAIN"
イーズセルバ
P127



FLORET "BELO INOX"
フロレット
P143



OBELISKO "BELO INOX"
オベリスコ
P146-147



PLACEMAT COLLECTION
プレースマットコレクション
P161

CONTENTS

DINNERWARE	P014 - P093
GLASSWARE	P094 - P099
DRINKWARE	P100 - P115
BUFFETWARE	P116 - P139
CUTLERY	P140 - P155
OTHERS	P156 - P163

白のちがひ

同じ磁器でも成分や焼成方法、色合いなどは様々



白磁

白磁とは、磁器土に透明釉をかけ、1300℃付近の高温で還元焼成した白色の焼き物。磁器の白さは窯の環境によって変化しますが、還元焼成による白は青みがかったスッキリとした印象の白色となります。

- 還元焼成
- 寒色系の白
- 透光性



ニューボーン

ニューボーンは、磁器土に透明釉を施し、1250℃付近の温度で酸化焼成した白い磁器の名称。黄味がかかった温かみのあるやわらかな白が特徴です。

- 酸化焼成
- 暖色系の白
- 透光性

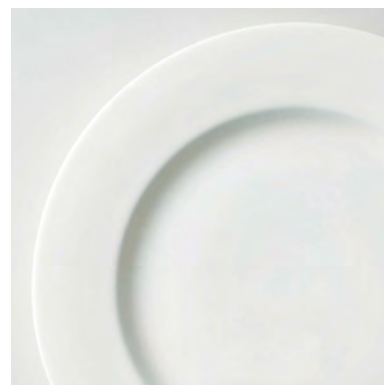

ボーンチャイナ

ボーンチャイナとは、磁器土に30%以上のリン酸三カルシウム($\text{Ca}_3(\text{PO}_4)_2$)を含んだ原料から作られた磁器の呼称。その昔、磁器の白さを作るカオリンが入手できなかったイギリスで、牛の骨灰を原料に加えることで生まれました。象牙色をした上品な温かみのある白色で、高い透光性と表面の滑らかさが特徴です。

- 酸化焼成
- 暖色系の白
- 高い透光性



ボーンチャイナ : BONE CHINA / Made in Korea



ボーンチャイナのエレガントな質感、アクセントに施されたシンプルな彫刻が目を引くワイドリムプレート。プラチナを巻くと柔らかさの中に都会的モダンさが加わりスッキリとした印象に。



ET1911 (PL)

Wide rim plate
ワイドリムプレート 19cm
φ187×H14<φ95>mm
¥4,000 6/48

ET2211 (PL)

Wide rim plate
ワイドリムプレート 22.5cm
φ225×H16<φ110>mm
¥5,800 6/36

ET2711 (PL)

Wide rim plate
ワイドリムプレート 27cm
φ269×H21<φ140>mm
¥6,800 6/24

ET3011 (PL)

Wide rim plate
ワイドリムプレート 30cm
φ302×H22<φ153>mm
¥12,000 3/12



ET0404 (PL)

Espresso cup
エスプレッソカップ
W90 φ65×H52mm 75cc
¥3,800 6/36

ET0405 (PL)

Espresso saucer
エスプレッソソーサー
φ120×H15<φ42>mm
¥1,800 6/60



ET0204 (PL)

Coffee cup
コーヒーカップ
W112 φ83×H67mm 200cc
¥4,500 6/24

ET0205 (PL)

Coffee saucer
コーヒーソーサー
φ150×H20<φ54>mm
¥2,000 6/48



ET0104 (PL)

Tea cup
ティーカップ
W117 φ88×H70mm 225cc
¥4,800 6/24

ET0105 (PL)

Tea saucer
ティーソーサー
φ163×H20<φ58>mm
¥2,200 6/48



ボーンチャイナ : BONE CHINA / Made in Korea



ET1911
Wide rim plate
ワイドリムプレート 19cm
φ187×H14<φ95>mm
¥2,500 6/48



ET2211
Wide rim plate
ワイドリムプレート 22.5cm
φ225×H16<φ110>mm
¥3,500 6/36



ET2711
Wide rim plate
ワイドリムプレート 27cm
φ269×H21<φ140>mm
¥4,200 6/24



ET3011
Wide rim plate
ワイドリムプレート 30cm
φ302×H22<φ153>mm
¥6,800 3/12



ET1701
Rim plate
リムプレート 17cm
φ170×H13<φ112>mm
¥2,200 6/48



ET1901
Rim plate
リムプレート 19cm
φ193×H13<φ130>mm
¥2,400 6/36



ET2101
Rim plate
リムプレート 21.5cm
φ215×H20<φ145>mm
¥2,800 6/24



ET2401
Rim plate
リムプレート 24cm
φ242×H20<φ165>mm
¥3,500 6/24



ET2501
Rim plate
リムプレート 25.5cm
φ253×H24<φ172>mm
¥3,800 6/24



ET2701
Rim plate
リムプレート 27cm
φ270×H20<φ190>mm
¥4,000 6/24



ET3001
Rim plate
リムプレート 30cm
φ302×H20<φ205>mm
¥6,200 1/6



ET2631
Tart plate
タルトプレート 26.5cm
φ263×H20mm
¥5,000 6/24



ET2433
Coupe bowl
クーブボール 24cm
φ240×H55mm
¥5,000 6/24



ET1413
Shallow bowl
浅ボール 14.5cm
φ145×H53mm
¥2,600 6/36



ET1403
Bowl
ボール 15cm
φ150×H70mm
¥2,700 6/36



ET2003
Bowl
ボール 20cm
φ200×H80mm
¥3,800 1/8



ボーンチャイナ : BONE CHINA / Made in Korea



表面の光沢の美しさとあたたかみを感じる上質なホワイト



ET0704-L
Lid for soup cup
スープカップ用リッド
φ124×H40mm
¥3,000 1/36

ET0704
Soup cup
スープカップ
W141 φ120×H53mm 350cc
¥3,000 1/24

Set Image
ET0704-L
+
ET0704
+
ET0205



ET0109
Lid
リッド
φ156(144)×H102(76)mm
¥5,800 1/8

Set Image
ET0109 + ET2102



ET2102
Rim coupe plate
リムクーブプレート 21.5cm
φ215×H40<φ150>mm
¥3,800 6/24



ET2402
Rim coupe plate
リムクーブプレート 24cm
φ237×H44<φ170>mm
¥5,200 6/24



ET2702
Rim coupe plate
リムクーブプレート 27cm
φ268×H50<φ198>mm
¥6,500 1/6



ET0819
Round dish
ラウンドディッシュ 8cm
φ80×H23mm
¥1,200 6/72



ET1022
Coupe plate
クーブプレート 10cm
φ106×H25mm
¥900 6/72
Made in China



ET1622
Coupe plate
クーブプレート 16cm
φ160×H34mm
¥2,400 6/48



ET0206
Creamer
クリーマー 125cc
W106 φ60×H94mm 125cc
¥4,200 1/24



ET0106
Teapot
ティーポット
W236 φ173×H123mm 1000cc
¥15,000 1/6



ET0306
Covered sugar pot
シュガーポット
φ111×H70mm
¥4,800 1/24



ET0404
Espresso cup
エスプレッソカップ
W90 φ65×H52mm 75cc
¥2,400 6/36



ET0204
Coffee cup
コーヒーカップ
W112 φ83×H67mm 200cc
¥2,600 6/24



ET0104
Tea cup
ティーカップ
W117 φ88×H70mm 225cc
¥3,000 6/24



ET0504
Coffee cup
コーヒーカップ
W110 φ86×H73mm 240cc
¥3,000 6/24

ET0305
Sugar pot saucer
シュガーポットソーサー
φ124×H15<φ60>mm
¥1,200 6/48

ET0405
Espresso saucer
エスプレッソソーサー
φ120×H15<φ42>mm
¥1,200 6/60

ET0205
Coffee saucer
コーヒーソーサー
φ150×H20<φ54>mm
¥1,200 6/48

ET0105
Tea saucer
ティーソーサー
φ163×H20<φ58>mm
¥1,400 6/48

ET0505
Common saucer
兼用ソーサー
φ151×H17<φ58>mm
¥1,500 6/48



ボーンチャイナ : BONE CHINA / Made in Korea



ボーンチャイナのやわらかな印象を活かした丸みを帯びたスクエア形状が特徴のカノン。料理をやさしく包み込むような印象を与えてくれます。



CA1701
Plate
プレート 17cm
W173×D173×H20
<W105×D105>mm
¥2,600 6/48



CA2001
Plate
プレート 20.5cm
W205×D205×H23
<W132×D132>mm
¥3,200 6/24



CA2301
Plate
プレート 23.5cm
W235×D235×H27
<W158×D158>mm
¥4,000 6/24



CA2601
Plate
プレート 26.5cm
W267×D267×H27
<W195×D195>mm
¥5,800 1/6



CA1002
Coupe dish
クーブディッシュ 10cm
W100×D100×H25mm
¥1,800 6/72



CA1402
Coupe plate
クーブプレート 14.5cm
W145×D145×H35mm
¥2,500 6/36



CA1702
Coupe plate
クーブプレート 17cm
W170×D170×H40mm
¥3,200 6/24



CA2002
Coupe plate
クーブプレート 20cm
W200×D200×H43mm
¥3,800 6/24



CA0204
Cup
カップ
W120 φ90×H67mm 250cc
¥3,000 6/24

CA0205
Saucer
ソーサー
W150×D150×H20<φ65>mm
¥1,300 6/48



RA28911 (BRWH)
 Rectangular plate
 レクタンギュラープレート 27.5cm
 W275×D140×H18mm
 ¥3,300 (12)



RA33911 (BRWH)
 Rectangular plate
 レクタンギュラープレート 33cm
 W330×D175×H18mm
 ¥3,800 (12)



光にかざすと透けるほどの透明感と薄さが特徴のブラーボ。シリーズ内のアイテム展開の豊富さも魅力です。



RA17901 (BRWH)
 Rim plate
 リムプレート 17cm
 φ170×H20<φ110>mm
 ¥2,000 (24)



RA23901 (BRWH)
 Rim plate
 リムプレート 23cm
 φ230×H20<φ160>mm
 ¥2,600 (12)



RA26901 (BRWH)
 Rim plate
 リムプレート 26cm
 φ260×H20<φ185>mm
 ¥3,500 (12)

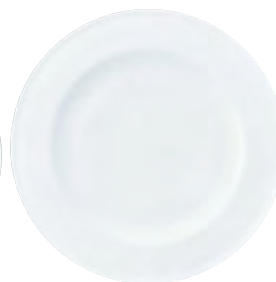

RA28901 (BRWH)
 Rim plate
 リムプレート 28cm
 φ280×H20<φ195>mm
 ¥3,800 (12)



RA32901 (BRWH)
 Rim plate
 リムプレート 32cm
 φ320×H24<φ215>mm
 ¥5,200 (6)



RA23912 (BRWH)
 Rim coupe plate
 リムクーブプレート 23cm
 φ230×H36<φ152>mm
 ¥3,000 (12)



RA28912 (BRWH)
 Rim coupe plate
 リムクーブプレート 28cm
 φ280×H35<φ185>mm
 ¥4,500 (12)



RA25922 (BRWH)
 Wide rim coupe plate
 ワイドリムクーブプレート 25cm
 φ250×H42<φ130>mm
 ¥4,000 (12)



RA29922 (BRWH)
 Wide rim coupe plate
 ワイドリムクーブプレート 29cm
 φ293×H42<φ150>mm
 ¥5,500 (6)



RA17921 (BRWH)
Flat plate
フラットプレート 17cm
φ169×H16mm
¥2,200 (24)



RA23921 (BRWH)
Flat plate
フラットプレート 23cm
φ230×H17mm
¥3,000 (12)



RA27921 (BRWH)
Flat plate
フラットプレート 27cm
φ275×H20mm
¥3,800 (12)



RA21931 (BRWH)
Round plate
ラウンドプレート 21cm
φ210×H23mm
¥2,400 (12)



RA24931 (BRWH)
Round plate
ラウンドプレート 24cm
φ240×H26mm
¥2,800 (12)



RA27931 (BRWH)
Round plate
ラウンドプレート 27cm
φ270×H29mm
¥3,500 (12)



RA23902 (BRWH)
Coupe plate
クーブプレート 23cm
φ230×H43mm
¥3,200 (12)



RA25902 (BRWH)
Coupe plate
クーブプレート 25cm
φ250×H45mm
¥4,000 (12)



RA27902 (BRWH)
Coupe plate
クーブプレート 27cm
φ270×H50mm
¥4,200 (12)



RA16981 (BRWH)
Raised plate
レイズドプレート High
W160×D150×H85mm
¥4,500 (4)



RA19991 (BRWH)
Raised plate
レイズドプレート Low
W190×D175×H60mm
¥5,500 (4)



RA08909 (BRWH)
Amuse
アマユーズ 8cm
φ80×H85<φ43>mm
¥1,700 (12)



RA18903 (BRWH)
Oval bowl
オーバルボウル 18cm
W180×D150×H80mm 830cc
¥3,800 (6)



RA01906 (BRWH)
Teapot
ティーポット
W194 φ123×H115mm 620cc
¥5,600 (4)



RA01916 (BRWH)
Creamer
クリーマー 190cc
W130 φ76×H75mm 190cc
¥2,200 (12)



RA02904 (BRWH)
Cup
カップ 190cc
W112 φ88×H50mm 190cc
¥1,600 (12)

スタッキング



RA01905 (BRWH)
Saucer
兼用ソーサー 15.5cm
φ155×H17<φ45>mm
¥1,500 (12)



RA01904 (BRWH)
Cup
カップ 230cc
W114 φ90×H60mm 230cc
¥1,800 (12)

スタッキング



RA01905 (BRWH)
Saucer
兼用ソーサー 15.5cm
φ155×H17<φ45>mm
¥1,500 (12)

KYARA 伽羅 (キヤラ)

ボーンチャイナ : BONE CHINA / Made in China



繊細なラインのエンボスが特徴の伽羅。手描きのような不均一さで引かれたラインが、うつわの表情に奥行きを与えます。



KY2202
Soup plate
スーププレート 22.5cm
φ225×H40<φ148>mm
¥2,800 3/24



KY2702
Soup plate
スーププレート 27cm
φ270×H50<φ188>mm
¥3,800 3/18



KY2812
Wide rim coupe plate
ワイドリムクーブプレート 28cm
φ282×H48<φ126>mm
¥8,800 1/18



KY1511
Plate
プレート 15cm
φ153×H18mm
¥950 6/48



KY1811
Plate
プレート 18cm
φ180×H22mm
¥1,300 6/36



KY2311
Plate
プレート 22.5cm
φ225×H23mm
¥2,600 3/24



KY2611
Plate
プレート 26cm
φ258×H25mm
¥3,000 3/24



KY2811
Plate
プレート 27.5cm
φ275×H26mm
¥3,500 3/24



KY1801
Rim plate
リムプレート 18cm
φ178×H17<φ115>mm
¥1,300 6/36



KY2101
Rim plate
リムプレート 21.5cm
φ215×H20<φ141>mm
¥1,800 6/24



KY2401
Rim plate
リムプレート 24cm
φ240×H20<φ165>mm
¥2,400 3/24



KY2801
Rim plate
リムプレート 28cm
φ277×H20<φ188>mm
¥3,000 3/24

食洗機 ○	レンジ ○	オープン ×	直火 ×	IH ×
----------	----------	-----------	---------	---------



- KY1023**
Round bowl
ラウンドボール10cm
φ100×H60mm
¥1,000 3/72
- KY1223**
Round bowl
ラウンドボール12cm
φ120×H67mm
¥1,100 3/48
- KY1423**
Round bowl
ラウンドボール14cm
φ137×H77mm
¥1,500 3/36
- KY1623**
Round bowl
ラウンドボール16cm
φ160×H90mm
¥1,800 3/24
- KY1823**
Round bowl
ラウンドボール18cm
φ180×H97mm
¥2,400 1/18

- KY1413**
Berry bowl
ベリーボール14cm
φ142×H38mm
¥1,300 6/72
- KY0309**
Straight mini dish
ストレート
ミニディッシュ
φ64×H21mm
¥600 6/120
- KY0209**
Round mini dish
ラウンド
ミニディッシュ
φ72×H21mm
¥700 6/120
- KY0409**
Oval mini dish
オーバル
ミニディッシュ
W95×D62×H16mm
¥1,000 6/120



KY0704
Consomme cup without handle
コンソメカップ(ハンドルなし)
φ62×H70(55)mm 105cc
¥1,600 6/72

KY0605
Common saucer
兼用ソーサー
φ140×H20<φ38>mm
¥1,000 6/72



KY0604
Consomme cup
コンソメカップ
W98 φ83×H65(43)mm 125cc
¥2,500 6/48

KY0605
Common saucer
兼用ソーサー
φ140×H20<φ38>mm
¥1,000 6/72

BONE CHINA SERIES

ボーンチャイナシリーズ

食洗機 ○	レンジ ○	オープン ×	直火 ×	IH ×
----------	----------	-----------	---------	---------



ボーンチャイナ: BONE CHINA / Made in China

- BN1621**
Round plate
ラウンドプレート 16cm
φ157×H20mm
¥750 6/48
- BN2021**
Round plate
ラウンドプレート 20cm
φ197×H22mm
¥1,300 6/36
- BN2421**
Round plate
ラウンドプレート 24cm
φ236×H22mm
¥2,000 6/24
- BN2721**
Round plate
ラウンドプレート 27.5cm
φ275×H22mm
¥3,000 4/24
- BN0109**
Swan spoon
スワンスプーン
L130mm
¥1,200 10/100
- BN0104**
Covered cup
フタ付カップ
φ85×H112(72)mm 200cc
¥3,600 1/24



ボーンチャイナ : BONE CHINA / Made in China



工芸品「鎌倉彫」をボーンチャイナに表現した和モダンシリーズ。鎌倉彫の特徴である手彫りの跡(刀痕)を残すことによって、うつわに立体感が生まれ、陰影ある彫りの味わいを楽しめます。



KM1421
Square plate
スクエアプレート 14cm
W138×D138×H22mm
¥1,400 6/48



KM1721
Square plate
スクエアプレート 17.5cm
W175×D175×H27mm
¥2,000 6/36



KM2221
Square plate
スクエアプレート 22.5cm
W225×D225×H35mm
¥5,200 4/24



KM2312
Wide rim coupe plate
ワイドリムクーブプレート 23cm
φ230×H40<φ105>mm
¥5,500 2/24



KM1811
Wide rim plate
ワイドリムプレート 18cm
φ182×H21<φ92>mm
¥1,400 6/36



KM2311
Wide rim plate
ワイドリムプレート 23.5cm
φ235×H25<φ115>mm
¥2,200 3/24



KM2811
Wide rim plate
ワイドリムプレート 28cm
φ283×H25<φ140>mm
¥3,600 3/24



アルミクロン：ALUMICRON PORCELAIN / Made in Malaysia



縁起の良い「青海波」を細かなドットで表現したコレクション。ドットの深さや大きさに変化をつけることで、繊細に立体感を演出します。和洋どちらの雰囲気も併せ持つモダンなデザインが魅力です。

SHINE
シャイン



MG1961 (SUSW)
Plate
プレート 19cm
φ192×H15<φ120>mm
¥2,800 4/32
ID:MG1901 (SUSW)



MG2561 (SUSW)
Plate
プレート 25cm
φ250×H18<φ160>mm
¥3,800 4/24
ID:MG2501 (SUSW)



MG2961 (SUSW)
Plate
プレート 29cm
φ287×H22<φ180>mm
¥5,000 4/24
ID:MG2901 (SUSW)



MG0105 (SUSW)
Plate / Saucer
プレート 16cm 兼ソーサー
φ164×H20<φ58>mm
¥1,800 6/48
マグネシウム磁器
Made in China



MG0204 (SUSW)
Coffee cup
コーヒーカップ
W107 φ80×H68mm 230cc
¥1,200 4/48
マグネシウム磁器
Made in China



Set Image
MG0204 (SUSW)
+
MG0105 (SUSW)



MG0104 (SUSW)
Tea cup
ティーカップ
W125 φ102×H57mm 290cc
¥1,200 4/48
マグネシウム磁器
Made in China



Set Image
MG0104 (SUSW)
+
MG0105 (SUSW)

アルミクロン：ALUMICRON PORCELAIN / Made in Malaysia (decorated in Japan)

MAT
マット



MG1961 (SUMW)
Plate
プレート 19cm
φ192×H15<φ120>mm
¥3,000 4/32
ID:MG1901 (SUMW)



MG2561 (SUMW)
Plate
プレート 25cm
φ250×H18<φ160>mm
¥4,000 4/24
ID:MG2501 (SUMW)



MG2961 (SUMW)
Plate
プレート 29cm
φ287×H22<φ180>mm
¥5,500 4/24
ID:MG2901 (SUMW)



MG0105 (SUMW)
Plate / Saucer
プレート 16cm 兼ソーサー
φ164×H20<φ58>mm
¥2,000 6/48
マグネシウム磁器
Made in China



Set Image
MG0204 (SUSW)
+
MG0105 (SUMW)

PINK
サクラピンク **NEW**



MG1961 (SUPK)
Plate
プレート 19cm
φ192×H15<φ120>mm
¥4,200 4/32



MG2561 (SUPK)
Plate
プレート 25cm
φ250×H18<φ160>mm
¥5,600 4/24



MG2961 (SUPK)
Plate
プレート 29cm
φ287×H22<φ180>mm
¥8,000 4/24



MG0105 (SUPK)
Plate / Saucer
プレート 16cm 兼ソーサー
φ164×H20<φ58>mm
¥3,800 6/48
マグネシウム磁器
生地:Made in China



Set Image
MG0204 (SUSW)
+
MG0105 (SUPK)

BLUE
ペールブルー **NEW**



MG1961 (SULB)
Plate
プレート 19cm
φ192×H15<φ120>mm
¥4,200 4/32



MG2561 (SULB)
Plate
プレート 25cm
φ250×H18<φ160>mm
¥5,600 4/24



MG2961 (SULB)
Plate
プレート 29cm
φ287×H22<φ180>mm
¥8,000 4/24



MG0105 (SULB)
Plate / Saucer
プレート 16cm 兼ソーサー
φ164×H20<φ58>mm
¥3,800 6/48
マグネシウム磁器
生地:Made in China



Set Image
MG0204 (SUSW)
+
MG0105 (SULB)

GREEN
ペールグリーン **NEW**



MG1961 (SUGR)
Plate
プレート 19cm
φ192×H15<φ120>mm
¥4,200 4/32



MG2561 (SUGR)
Plate
プレート 25cm
φ250×H18<φ160>mm
¥5,600 4/24



MG2961 (SUGR)
Plate
プレート 29cm
φ287×H22<φ180>mm
¥8,000 4/24



MG0105 (SUGR)
Plate / Saucer
プレート 16cm 兼ソーサー
φ164×H20<φ58>mm
¥3,800 6/48
マグネシウム磁器
生地:Made in China



Set Image
MG0104 (SUSW)
+
MG0105 (SUGR)



SILVER
シルバー



MG1961 (SUSL)
Plate
プレート 19cm
φ192×H15<φ120>mm
¥4,200 4/32
旧:MG1901 (SUSL)



MG2561 (SUSL)
Plate
プレート 25cm
φ250×H18<φ160>mm
¥5,600 4/24
旧:MG2501 (SUSL)



MG2961 (SUSL)
Plate
プレート 29cm
φ287×H22<φ180>mm
¥8,000 4/24
旧:MG2901 (SUSL)



MG0105 (SUSL)
Plate / Saucer
プレート 16cm 兼ソーサー
φ164×H20<φ58>mm
¥3,800 6/48
マグネシウム磁器
生地:Made in China



Set Image
MG0204 (SUSW)
+
MG0105 (SUSL)

GOLD
ゴールド



MG1961 (SUGD)
Plate
プレート 19cm
φ192×H15<φ120>mm
¥4,200 4/32
旧:MG1901 (SUGD)



MG2561 (SUGD)
Plate
プレート 25cm
φ250×H18<φ160>mm
¥5,600 4/24
旧:MG2501 (SUGD)



MG2961 (SUGD)
Plate
プレート 29cm
φ287×H22<φ180>mm
¥8,000 4/24
旧:MG2901 (SUGD)



MG0105 (SUGD)
Plate / Saucer
プレート 16cm 兼ソーサー
φ164×H20<φ58>mm
¥3,800 6/48
マグネシウム磁器
生地:Made in China



Set Image
MG0104 (SUSW)
+
MG0105 (SUGD)

RED
レッド



MG1961 (SURD)
Plate
プレート 19cm
φ192×H15<φ120>mm
¥4,200 4/32
旧:MG1901 (SURD)



MG2561 (SURD)
Plate
プレート 25cm
φ250×H18<φ160>mm
¥5,600 4/24
旧:MG2501 (SURD)



MG2961 (SURD)
Plate
プレート 29cm
φ287×H22<φ180>mm
¥8,000 4/24
旧:MG2901 (SURD)



MG0105 (SURD)
Plate / Saucer
プレート 16cm 兼ソーサー
φ164×H20<φ58>mm
¥3,800 6/48
マグネシウム磁器
生地:Made in China



Set Image
MG0204 (SUSW)
+
MG0105 (SURD)

BROWN
ブラウン



MG1961 (SUBR)
Plate
プレート 19cm
φ192×H15<φ120>mm
¥4,200 4/32
旧:MG1901 (SUBR)



MG2561 (SUBR)
Plate
プレート 25cm
φ250×H18<φ160>mm
¥5,600 4/24
旧:MG2501 (SUBR)



MG2961 (SUBR)
Plate
プレート 29cm
φ287×H22<φ180>mm
¥8,000 4/24
旧:MG2901 (SUBR)



MG0105 (SUBR)
Plate / Saucer
プレート 16cm 兼ソーサー
φ164×H20<φ58>mm
¥3,800 6/48
マグネシウム磁器
生地:Made in China



Set Image
MG0104 (SUSW)
+
MG0105 (SUBR)



マグネシウム磁器：MAGNESIUM PORCELAIN / Made in China



MG1761 (VEWH)

Plate
プレート 17cm
φ173×H12mm
¥1,800 6/48

MG2161 (VEWH)

Plate
プレート 21cm
φ213×H17mm
¥2,300 6/48

MG2561 (VEWH)

Plate
プレート 25.5cm
φ254×H18mm
¥3,500 4/36

MG2861 (VEWH)

Plate
プレート 28cm
φ280×H18mm
¥4,500 3/36



MG1402 (VEWH)

Berry bowl
ベリーボール 14cm
φ143×H24mm
¥1,200 6/48



MG1602 (VEWH)

Coupe bowl
オートミール 16.5cm
φ167×H45mm
¥2,200 4/32



MG2402 (VEWH)

Coupe plate
クープレート 24.5cm
φ244×H44mm
¥4,000 4/24



MG2702 (VEWH)

Coupe plate
クープレート 27.5cm
φ276×H47mm
¥5,800 2/16



MG0304 (VEWH)

Coffee cup
コーヒーカップ
W107 φ84×H76mm 200cc
¥1,400 6/48

MG0305 (VEWH)

Coffee saucer
コーヒーソーサー
φ150×H16(φ57)mm
¥1,200 6/72



伸びやかで美しい曲線のレリーフ。1つの線の中で太さと深さのグラデーションを施し、奥行きを感じる一枚に仕上がっています。どんな料理にも合う飽きのこないデザインです。



食洗機
○

レンジ
○

オープン
×

直火
×

IH
×



マグネシウム磁器：MAGNESIUM PORCELAIN / Made in China



短冊をイメージしてデザインされたマニカシリーズ。リムスペースもいかして一層盛り付けの想像の幅が広がるプレートです。



MG2311 (MNWH)
Square rim plate
スクエアリムプレート 23cm
W233×D193×H13(φ165)mm
¥3,000 6/48



MG2611 (MNWH)
Square rim plate
スクエアリムプレート 26cm
W263×D218×H14(φ188)mm
¥4,000 6/48



MG2911 (MNWH)
Square rim plate
スクエアリムプレート 29cm
W292×D242×H16(φ210)mm
¥4,800 6/36

GRAND STAGE グラン ステージ

食洗機
○

レンジ
○

オープン
×

直火
×

IH
×



磁器：PORCELAIN / Made in Indonesia



GRS2811
Square plate Wind
スクエアプレート ウィンド
W280×D280×H27
(W180×D135)mm
¥6,800 (4)



GRS2831
Square plate Dia
スクエアプレート ダイア
W280×D280×H27
(W140×D140)mm
¥6,800 (4)

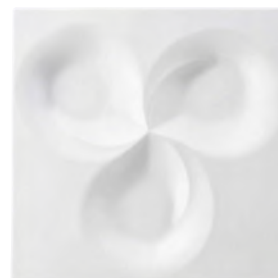

GRS2821
Square plate Flora
スクエアプレート フローラ
W280×D280×H27mm
¥6,800 (4)



磁器：PORCELAIN / 耐熱温度差：150℃ / Made in Portugal



CV1701 (SA)
Plate
プレート 17cm
φ168×H18<φ103>mm
¥1,300 (12)



CV2401 (SA)
Plate
プレート 24cm
φ240×H20<φ145>mm
¥2,000 (12)



CV2901 (SA)
Plate
プレート 29cm
φ290×H20<φ182>mm
¥2,400 (12)



CV3301 (SA)
Plate
プレート 33cm
φ327×H22<φ217>mm
¥4,500 (6)



CV1621 (SA)
Plate
プレーンプレート 16cm
φ160×H17mm
¥1,300 (12)



CV2121 (SA)
Plate
プレーンプレート 21cm
φ210×H20mm
¥1,600 (12)



CV2421 (SA)
Plate
プレーンプレート 24cm
φ238×H20mm
¥1,800 (12)



CV2821 (SA)
Plate
プレーンプレート 28cm
φ278×H22mm
¥2,400 (12)



CV1503 (SA)
Shallow bowl
浅ボール 15cm
φ151×H39mm
¥1,800 (6)



CV1703 (SA)
Shallow bowl
浅ボール 17.5cm
φ175×H56mm
¥1,700 (12)



CV2502 (SA)
Soup plate
スーププレート 25cm
φ247×H37<φ157>mm
¥2,200 (12)



CV1912-L (SA)
Cover
カバー S
φ86(65)×H71mm
¥2,000 (4)



CV2512-L (EC)
Cover
カバー M
φ127(116)×H95mm
¥2,300 (4)



CV2912-L (EC)
Cover
カバー L
φ160(150)×H110mm
¥2,800 (4)



Set Image
CV1912-L (SA) + CV1912 (SA)



Set Image
CV2912-L (EC) + CV2912 (SA)



CV0404 (EC)
Cup
カップ 75
W78 φ55×H54mm 75cc
¥1,200 (12)



CV0304 (EC)
Cup
カップ 100
W87 φ65×H59mm 100cc
¥1,200 (12)



CV0204 (EC)
Cup
カップ 235
W135 φ103×H55mm 235cc
¥1,500 (12)



CV0104 (EC)
Cup
カップ 300
W138 φ107×H63mm 300cc
¥1,700 (12)

CV0305 (SA)
Common saucer
兼用ソーサー 13cm
φ130×H12<φ35>mm
¥1,000 (12)

CV0305 (SA)
Common saucer
兼用ソーサー 13cm
φ130×H12<φ35>mm
¥1,000 (12)

CV0105 (SA)
Common saucer
兼用ソーサー 18cm
φ180×H18<φ52>mm
¥1,200 (12)

CV0105 (SA)
Common saucer
兼用ソーサー 18cm
φ180×H18<φ52>mm
¥1,200 (12)



磁器：PORCELAIN / 耐熱温度差：150℃ / Made in Portugal

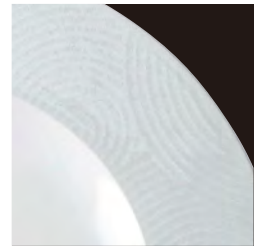

「禅」を意識した繊細な白転写による柄

CV1701 (EC)
Plate
プレート 17cm
φ168×H18<φ103>mm
¥1,300 (12)

CV2401 (EC)
Plate
プレート 24cm
φ240×H20<φ145>mm
¥2,000 (12)

CV2901 (EC)
Plate
プレート 29cm
φ290×H20<φ182>mm
¥2,400 (12)

CV3301 (EC)
Plate
プレート 33cm
φ327×H22<φ217>mm
¥4,500 (6)



CV3811 (EC)
Oval platter
オーバルプラター 38cm
W383×D195×H48<W275×D166>mm
¥9,000 (1)

CV4811 (EC)
Oval platter
オーバルプラター 48cm
W478×D213×H55<W347×D179>mm
¥12,000 (1)

CV5711 (EC)
Oval platter
オーバルプラター 57cm
W573×D234×H50<W430×D195>mm
¥15,000 (1)



Set Image
CV2512-L(EC) + CV2512(EC)

CV2502 (EC)
Soup plate
スーププレート 25cm
φ247×H37<φ157>mm
¥2,200 (12)

CV2732 (EC)
Coupe bowl
クーポボール 27cm
φ270×H43<φ148>mm
¥2,800 (12)

CV2512-L (EC)
Cover
カバー M
φ127(116)×H95mm
¥2,300 (4)

CV2912-L (EC)
Cover
カバー L
φ160(150)×H110mm
¥2,800 (4)

CV2512 (EC)
Gourmet plate
グルメプレート 25cm
φ250×H41<φ120>mm
¥2,400 (12)

CV2912 (EC)
Gourmet plate
グルメプレート 29cm
φ288×H39<φ153>mm
¥3,200 (4)



CV0404 (EC)
Cup
カップ 75
W78 φ55×H54mm 75cc
¥1,200 (12)

CV0304 (EC)
Cup
カップ 100
W87 φ65×H59mm 100cc
¥1,200 (12)

CV0204 (EC)
Cup
カップ 235
W135 φ103×H55mm 235cc
¥1,500 (12)

CV0104 (EC)
Cup
カップ 300
W138 φ107×H63mm 300cc
¥1,700 (12)

CV0904 (OP)
Consomme cup
オペラ コンソメカップ 300
W163 φ113×H58mm 300cc
¥2,400 (12)

CV0305 (EC)
Common saucer
兼用ソーサー 13cm
φ130×H12<φ35>mm
¥1,000 (12)

CV0305 (EC)
Common saucer
兼用ソーサー 13cm
φ130×H12<φ35>mm
¥1,000 (12)

CV0105 (EC)
Common saucer
兼用ソーサー 18cm
φ180×H18<φ52>mm
¥1,200 (12)

CV0105 (EC)
Common saucer
兼用ソーサー 18cm
φ180×H18<φ52>mm
¥1,200 (12)

CV0905 (OP)
Saucer
オペラ ソーサー
W177×D160×H25<φ57>mm
¥1,600 (12)



食洗機



レンジ



オープン



直火



IH



磁器：PORCELAIN / 耐熱温度差：150℃ / Made in Portugal



アジア料理にインスパイアされた形状とサイズ展開のポルトシリーズ。すっきりとした白磁の白さが盛り付けた料理を上品に引き立てます。



CV3111 (PO)
Rectangular plate
レクタンギュラープレート
31cm
W316×D129×H20mm
¥3,800 (4)



CV3711 (PO)
Rectangular plate
レクタンギュラープレート
37cm
W382×D130×H19mm
¥4,800 (4)



CV2521-L (PO)
Bell cover
ベルカバー
φ92×H95mm
¥2,200 (4)



CV2521 (PO)
Party plate
パーティープレート
φ254×H39(φ84)mm
¥8,800 (1)



Set Image
CV2521-L (PO) + CV2521 (PO)



CV0903 (PO)
Bowl
ボール 9cm
φ90×H39mm
¥880 (12)



CV1203 (PO)
Bowl
ボール 12cm
φ120×H58mm
¥1,300 (12)



CV1503 (PO)
Bowl
ボール 15cm
φ155×H83mm
¥2,500 (6)



CV2303 (PO)
Bowl
ボール 23cm
φ231×H88mm
¥5,600 (2)



CV0703 (PO)
Dip bowl
ディップボール 7cm
φ73×H34mm
¥650 (12)



CV1402 (PO)
Berry bowl
ベリーボール
φ140×H29mm
¥1,300 (12)



CV1502 (PO)
Low bowl
ロウボール 15cm
φ156×H58mm
¥1,700 (12)



CV2402 (PO)
Low bowl
ロウボール 24cm
φ239×H52mm
¥1,850 (12)



磁器：PORCELAIN / 耐熱温度差：150℃ / Made in Portugal



CV1801 (DU)
Round plate
ラウンドプレート 18cm
φ180×H18<φ119>mm
¥1,600 (12)

CV2201 (DU)
Round plate
ラウンドプレート 22cm
φ217×H23<φ151>mm
¥2,000 (12)

CV2801 (DU)
Round plate
ラウンドプレート 28cm
φ278×H28<φ200>mm
¥2,500 (12)



CV3111 (DU)
Oval plate
オーバルプレート 31cm
W307×D270×H31<φ220>mm
¥2,600 (12)



CV2412 (DU)
Oval deep plate
オーバルディーププレート 24cm
W245×D212×H38<φ163>mm
¥2,400 (12)



CV1303 (DU)
Stackable bowl
スタッキングラウンドボール 13cm
φ133×H55mm
¥1,600 (2)



CV1603 (DU)
Stackable bowl
スタッキングラウンドボール 16cm
φ165×H68mm
¥2,250 (2)

スタッキング

スタッキング



CV0106 (DU)
Teapot
ティーポット
W170 φ97×H115mm 425cc
¥5,800 1/6



CV0206 (DU)
Jug
ジャグ 175cc
W115 φ72×H72mm 175cc
¥3,500 1/6



CV0803 (DU)
Mini bowl
ミニボール
φ80×H55mm
¥1,250 (12)



CV0104 (DU)
Cup
カップ 225
W120 φ90×H60mm 225cc
¥1,500 (12)



CV0904 (DU)
Consomme cup
コンソメカップ 300
W160 φ115×H55mm 300cc
¥3,000 (12)

CV0105 (DU)
Saucer
ソーサー 15cm
φ150×H25<φ55>mm
¥1,250 (12)

CV0205 (DU)
Saucer
ソーサー 17cm
φ167×H25<φ62>mm
¥1,500 (12)



CV0504 (DU)
Stackable cup
スタッキングカップ 90
W87 φ65×H47mm 90cc
¥1,250 (12)

スタッキング



CV0404 (DU)
Stackable cup
スタッキングカップ 135
W98 φ75×H52mm 135cc
¥1,400 (12)

スタッキング



CV0304 (DU)
Stackable cup
スタッキングカップ 200
W110 φ85×H61mm 200cc
¥1,500 (12)

スタッキング



CV0204 (DU)
Stackable cup
スタッキングカップ 275
W125 φ95×H68mm 275cc
¥1,800 (12)

スタッキング

CV0505 (DU)
Saucer
ソーサー 12cm
φ115×H18<φ37>mm
¥1,000 (12)

CV0405 (DU)
Saucer
ソーサー 13cm
φ130×H18<φ46>mm
¥1,150 (12)

CV0105 (DU)
Saucer
ソーサー 15cm
φ150×H25<φ55>mm
¥1,250 (12)

CV0205 (DU)
Saucer
ソーサー 17cm
φ167×H25<φ62>mm
¥1,500 (12)



磁器：PORCELAIN / 耐熱温度差：150℃ / Made in Portugal



表面のエンボスはインクジェットプリント技術によるもの。そこに窯変釉を合わせることで生まれるアンニュイな経年感が魅力のシリーズです。



CV1621 (BB)
Plate
プレーンプレート 16cm
Φ160×H17mm
¥2,100 (12)



CV2121 (BB)
Plate
プレーンプレート 21cm
Φ210×H20mm
¥2,500 (12)



CV2421 (BB)
Plate
プレーンプレート 24cm
Φ238×H20mm
¥3,000 (12)



CV2821 (BB)
Plate
プレーンプレート 28cm
Φ278×H22mm
¥3,650 (12)



CV3221 (BB)
Plate
プレーンプレート 32cm
Φ320×H28mm
¥7,000 (6)



CV1703 (BB)
Shallow bowl
浅ボール 17.5cm
Φ175×H56mm
¥2,500 (12)



CV2402 (BB)
Low bowl
ロウボール 24cm
Φ239×H52mm
¥3,650 (12)



CV2932 (BB)
Coupe bowl
クーペボール 29cm
Φ289×H52<Φ170>mm
¥5,100 (12)



CV1912-L (MW) CV1912 (BB)
Cover
カバー S
Φ86(65)×H71mm
¥3,000 (4)
Gourmet plate
グルメプレート 19cm
Φ192×H42<Φ80>mm
¥3,600 (4)



CV2512-L (MW) CV2512 (BB)
Cover
カバー M
Φ127(116)×H95mm
¥3,600 (4)
Gourmet plate
グルメプレート 25cm
Φ250×H41<Φ120>mm
¥4,350 (4)



CV2912-L (MW) CV2912 (BB)
Cover
カバー L
Φ160(150)×H110mm
¥3,800 (4)
Gourmet plate
グルメプレート 29cm
Φ288×H39<Φ153>mm
¥4,400 (12)



Set Image
CV1912-L (MW) + CV1912 (BB)
Set Image
CV2912-L (MW) + CV2912 (BB)



磁器：PORCELAIN / 耐熱温度差：150℃ / Made in Portugal



表面のエンボスは上から施された窯変釉の影響を受け、ひとつひとつに表情が異なります。雪解けのような静けさを感じるマットホワイト。和洋問わず様々な空間になじみます。



CV1621 (TS)

Plate
プレーンプレート 16cm
Φ160×H17mm
¥2,100 (12)

CV2121 (TS)

Plate
プレーンプレート 21cm
Φ210×H20mm
¥2,500 (12)

CV2421 (TS)

Plate
プレーンプレート 24cm
Φ238×H20mm
¥3,000 (12)

CV2821 (TS)

Plate
プレーンプレート 28cm
Φ278×H22mm
¥3,650 (12)

CV3221 (TS)

Plate
プレーンプレート 32cm
Φ320×H28mm
¥7,000 (6)



CV1703 (TS)

Shallow bowl
浅ボール 17.5cm
Φ175×H56mm
¥2,500 (12)



CV2402 (TS)

Low bowl
ロウボール 24cm
Φ239×H52mm
¥3,650 (12)



CV2932 (TS)

Coupe bowl
クーポボール 29cm
Φ289×H52<Φ170>mm
¥5,100 (12)



CV1912-L(MW) CV1912 (TS)

Cover
カバー S
Φ86(65)×H71mm
¥3,000 (4)

Gourmet plate
グルメプレート 19cm
Φ192×H42<Φ80>mm
¥3,600 (4)



CV2512-L(MW) CV2512 (TS)

Cover
カバー M
Φ127(116)×H95mm
¥3,600 (4)

Gourmet plate
グルメプレート 25cm
Φ250×H41<Φ120>mm
¥4,350 (4)



CV2912-L(MW) CV2912 (TS)

Cover
カバー L
Φ160(150)×H110mm
¥3,800 (4)

Gourmet plate
グルメプレート 29cm
Φ288×H39<Φ153>mm
¥4,400 (12)



Set Image
CV1912-L(MW) + CV1912(TS)



Set Image
CV2512-L(MW) + CV2512(TS)



磁器: PORCELAIN / 耐熱温度差: 150°C / Made in Portugal



シンプルで力強いカラー展開を窯変釉を使って表現したシリーズ。深みのある色合いで、テーブルの雰囲気を引き締めます。



CV1621 (BR)
Plate
プレーンプレート 16cm
Φ160×H17mm
¥1,800 (12)



CV2121 (BR)
Plate
プレーンプレート 21cm
Φ210×H20mm
¥2,200 (12)



CV2421 (BR)
Plate
プレーンプレート 24cm
Φ238×H20mm
¥2,500 (12)



CV2821 (BR)
Plate
プレーンプレート 28cm
Φ278×H22mm
¥3,200 (12)



CV0604 (BR)
Cup
カップ 270cc
Φ82×H94mm 270cc
¥2,200 (6)



CV1912-L (BR)
Cover
カバー S
Φ86(65)×H71mm
¥2,400 (4)



CV1912 (BR)
Gourmet plate
グルメプレート 19cm
Φ192×H42<Φ80>mm
¥2,400 (4)



CV2512-L (BR)
Cover
カバー M
Φ127(116)×H95mm
¥3,000 (4)



CV2512 (BR)
Gourmet plate
グルメプレート 25cm
Φ250×H41<Φ120>mm
¥3,000 (12)



CV2912-L (BR)
Cover
カバー L
Φ160(150)×H110mm
¥3,800 (4)



CV2912 (BR)
Gourmet plate
グルメプレート 29cm
Φ288×H39<Φ153>mm
¥4,800 (12)



Set Image
CV1912-L (BR) + CV1912 (BR)



Set Image
CV2912-L (BR) + CV2912 (BR)



CV1703 (BR)
Shallow bowl
浅ボール 17.5cm
Φ175×H56mm
¥2,200 (12)



CV2402 (BR)
Low bowl
ロウボール 24cm
Φ239×H52mm
¥3,000 (12)



CV2932 (BR)
Coupe bowl
クーボール 29cm
Φ289×H52<Φ170>mm
¥4,500 (12)

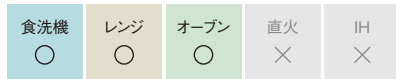

磁器：PORCELAIN / 耐熱温度差：150℃ / Made in Portugal



CV1621 (BK)
Plate
プレーンプレート 16cm
φ160×H17mm
¥1,800 (12)



CV2121 (BK)
Plate
プレーンプレート 21cm
φ210×H20mm
¥2,200 (12)



CV2421 (BK)
Plate
プレーンプレート 24cm
φ238×H20mm
¥2,500 (12)



CV2821 (BK)
Plate
プレーンプレート 28cm
φ278×H22mm
¥3,200 (12)



CV0604 (BK)
Cup
カップ 270cc
φ82×H94mm 270cc
¥2,200 (6)



CV1912-L (BK) CV1912 (BK)
Cover
カバー S
φ86(65)×H71mm
¥2,400 (4)



CV2512-L (BK) CV2512 (BK)
Cover
カバー M
φ127(116)×H95mm
¥3,000 (4)



CV2912-L (BK) CV2912 (BK)
Cover
カバー L
φ160(150)×H110mm
¥3,800 (4)

Set Image
CV1912-L (BK) + CV1912 (BK)

Set Image
CV2512-L (BK) + CV2512 (BK)



CV1703 (BK)
Shallow bowl
浅ボール 17.5cm
φ175×H56mm
¥2,200 (12)



CV2402 (BK)
Low bowl
口ウボール 24cm
φ239×H52mm
¥3,000 (12)



CV2932 (BK)
Coupe bowl
クーボール 29cm
φ289×H52(φ170)mm
¥4,500 (12)

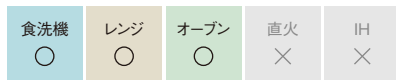

磁器：PORCELAIN / 耐熱温度差：150℃ / Made in Portugal



CV1621 (GR)
Plate
プレーンプレート 16cm
φ160×H17mm
¥1,800 (12)



CV2121 (GR)
Plate
プレーンプレート 21cm
φ210×H20mm
¥2,200 (12)



CV2421 (GR)
Plate
プレーンプレート 24cm
φ238×H20mm
¥2,500 (12)



CV2821 (GR)
Plate
プレーンプレート 28cm
φ278×H22mm
¥3,200 (12)



CV0604 (GR)
Cup
カップ 270cc
φ82×H94mm 270cc
¥2,200 (6)



CV1912-L (GR) CV1912 (GR)
Cover
カバー S
φ86(65)×H71mm
¥2,400 (4)



CV2512-L (GR) CV2512 (GR)
Cover
カバー M
φ127(116)×H95mm
¥3,000 (4)



CV2912-L (GR) CV2912 (GR)
Cover
カバー L
φ160(150)×H110mm
¥3,800 (4)

Set Image
CV1912-L (GR) + CV1912 (GR)

Set Image
CV2512-L (GR) + CV2512 (GR)



CV1703 (GR)
Shallow bowl
浅ボール 17.5cm
φ175×H56mm
¥2,200 (12)



CV2402 (GR)
Low bowl
口ウボール 24cm
φ239×H52mm
¥3,000 (12)



CV2932 (GR)
Coupe bowl
クーボール 29cm
φ289×H52(φ170)mm
¥4,500 (12)



磁器 : PORCELAIN / Made in Japan

WHITE ホワイト



TT2101 (WH)
Plate
プレート 21cm
φ208×H20<φ145>mm
¥850 4/48



TT2401 (WH)
Plate
プレート 24cm
φ236×H25<φ155>mm
¥1,000 4/32



TT2801 (WH)
Plate
プレート 28cm
φ279×H26<φ192>mm
¥2,000 4/24



TT3101 (WH)
Plate
プレート 31cm
φ308×H28<φ211>mm
¥3,800 1/12



TT2402 (WH)
Coupe plate
クーブレート 24cm
φ234×H42<φ155>mm
¥1,200 4/24



TT2802 (WH)
Coupe plate
クーブレート 28cm
φ280×H42<φ191>mm
¥3,500 1/8



TT1403 (WH)
Cereal bowl
シリアルボール 14cm
φ137×H76mm
¥1,100 4/36



TT0114 (WH)
Mug
マグ 400cc
W120 φ83×H103mm
400cc
¥1,000 4/48



TT0204 (WH)
Demitasse cup
デミタスカップ
W78 φ54×H57mm
75cc
¥700 4/48



TT0205 (WH)
Demitasse saucer
デミタスソーサー
φ122×H16<φ62>mm
¥500 4/48



TT0104 (WH) **TT0105 (WH)**
Cup
カップ
W103 φ79×H56mm
200cc
¥800 4/48
Saucer
ソーサー
φ141×H21<φ84>mm
¥650 4/48

PLATINUM プラチナ

食洗機 × レンジ ×



TT2101 (PL)
Plate
プレート 21cm
φ208×H20<φ145>mm
¥2,200 4/48



TT2401 (PL)
Plate
プレート 24cm
φ236×H25<φ155>mm
¥2,800 4/32



TT2801 (PL)
Plate
プレート 28cm
φ279×H26<φ192>mm
¥4,200 4/24



TT3101 (PL)
Plate
プレート 31cm
φ308×H28<φ211>mm
¥6,500 1/12



TT2402 (PL)
Coupe plate
クーブレート 24cm
φ234×H42<φ155>mm
¥3,000 4/24



TT2802 (PL)
Coupe plate
クーブレート 28cm
φ280×H42<φ191>mm
¥5,800 1/8



TT1403 (PL)
Cereal bowl
シリアルボール 14cm
φ137×H76mm
¥2,400 4/36



TT0114 (PL)
Mug
マグ 400cc
W120 φ83×H103mm
400cc
¥2,000 4/48



TT0204 (PL)
Demitasse cup
デミタスカップ
W78 φ54×H57mm
75cc
¥1,500 4/48



TT0205 (PL)
Demitasse saucer
デミタスソーサー
φ122×H16<φ62>mm
¥1,200 4/48



TT0104 (PL) **TT0105 (PL)**
Cup
カップ
W103 φ79×H56mm
200cc
¥1,600 4/48
Saucer
ソーサー
φ141×H21<φ84>mm
¥1,400 4/48



磁器 : PORCELAIN / Made in Japan

GREEN グリーン



TT2101 (MIGR)
Plate
プレート 21cm
φ208×H20<φ145>mm
¥1,800 4/48



TT2401 (MIGR)
Plate
プレート 24cm
φ236×H25<φ155>mm
¥2,400 4/32



TT2801 (MIGR)
Plate
プレート 28cm
φ279×H26<φ192>mm
¥3,500 4/24



TT3101 (MIGR)
Plate
プレート 31cm
φ308×H28<φ211>mm
¥6,000 1/12



繊細な白盛転写を施した奥行きを感じるデザイン。



TT2402 (MIGR)
Coupe plate
クーププレート 24cm
φ234×H42<φ155>mm
¥2,500 4/24



TT2802 (MIGR)
Coupe plate
クーププレート 28cm
φ280×H42<φ191>mm
¥5,000 1/8



TT1403 (MIGR)
Cereal bowl
シリアルボール 14cm
φ137×H76mm
¥2,000 4/36



TT0114 (MIGR)
Mug
マグ 400cc
W120 φ83×H103mm
400cc
¥1,700 4/48



TT0204 (MIGR)
Demitasse cup
デミタスカップ
W78 φ54×H57mm
75cc
¥1,300 4/48



TT0205 (MI)
Demitasse saucer
デミタスソーサー
φ122×H16<φ62>mm
¥1,000 4/48



TT0104 (MIGR)
Cup
カップ
W103 φ79×H56mm
200cc
¥1,400 4/48



TT0105 (MI)
Saucer
ソーサー
φ141×H21<φ84>mm
¥1,200 4/48

YELLOW イエロー



TT2101 (MIYE)
Plate
プレート 21cm
φ208×H20<φ145>mm
¥1,800 4/48



TT2401 (MIYE)
Plate
プレート 24cm
φ236×H25<φ155>mm
¥2,400 4/32



TT2801 (MIYE)
Plate
プレート 28cm
φ279×H26<φ192>mm
¥3,500 4/24



TT3101 (MIYE)
Plate
プレート 31cm
φ308×H28<φ211>mm
¥6,000 1/12



TT2402 (MIYE)
Coupe plate
クーププレート 24cm
φ234×H42<φ155>mm
¥2,500 4/24



TT2802 (MIYE)
Coupe plate
クーププレート 28cm
φ280×H42<φ191>mm
¥5,000 1/8



TT1403 (MIYE)
Cereal bowl
シリアルボール 14cm
φ137×H76mm
¥2,000 4/36



TT0114 (MIYE)
Mug
マグ 400cc
W120 φ83×H103mm
400cc
¥1,700 4/48



TT0204 (MIYE)
Demitasse cup
デミタスカップ
W78 φ54×H57mm
75cc
¥1,300 4/48



TT0205 (MI)
Demitasse saucer
デミタスソーサー
φ122×H16<φ62>mm
¥1,000 4/48



TT0104 (MIYE)
Cup
カップ
W103 φ79×H56mm
200cc
¥1,400 4/48



TT0105 (MI)
Saucer
ソーサー
φ141×H21<φ84>mm
¥1,200 4/48



磁器：PORCELAIN / Made in Japan

BLACK ブラック



TT2101 (PSBK)
Plate
プレート 21cm
φ208×H20<φ145>mm
¥1,800 4/48



TT2401 (PSBK)
Plate
プレート 24cm
φ236×H25<φ155>mm
¥2,500 4/32



TT2801 (PSBK)
Plate
プレート 28cm
φ279×H26<φ192>mm
¥3,500 4/24



TT3101 (PSBK)
Plate
プレート 31cm
φ308×H28<φ211>mm
¥6,000 1/12



TT1403 (PSBK)
Cereal bowl
シリアルボール 14cm
φ137×H76mm
¥2,000 4/36



TT0114 (PSBK)
Mug
マグ 400cc
W120 φ83×H103mm
400cc
¥1,700 4/48



TT0204 (PSBK)
Demitasse cup
デミタスカップ
W78 φ54×H57mm
75cc
¥1,300 4/48



TT0205 (PSBK)
Demitasse saucer
デミタスソーサー
φ122×H16<φ62>mm
¥1,000 4/48



TT0104 (PSBK)
Cup
カップ
W103 φ79×H56mm
200cc
¥1,400 4/48

TT0105 (PSBK)
Saucer
ソーサー
φ141×H21<φ84>mm
¥1,200 4/48

BLUE ブルー



TT2101 (PSBL)
Plate
プレート 21cm
φ208×H20<φ145>mm
¥1,800 4/48



TT2401 (PSBL)
Plate
プレート 24cm
φ236×H25<φ155>mm
¥2,500 4/32



TT2801 (PSBL)
Plate
プレート 28cm
φ279×H26<φ192>mm
¥3,500 4/24



TT3101 (PSBL)
Plate
プレート 31cm
φ308×H28<φ211>mm
¥6,000 1/12



TT1403 (PSBL)
Cereal bowl
シリアルボール 14cm
φ137×H76mm
¥2,000 4/36



TT0114 (PSBL)
Mug
マグ 400cc
W120 φ83×H103mm
400cc
¥1,700 4/48



TT0204 (PSBL)
Demitasse cup
デミタスカップ
W78 φ54×H57mm
75cc
¥1,300 4/48



TT0205 (PSBL)
Demitasse saucer
デミタスソーサー
φ122×H16<φ62>mm
¥1,000 4/48



TT0104 (PSBL)
Cup
カップ
W103 φ79×H56mm
200cc
¥1,400 4/48

TT0105 (PSBL)
Saucer
ソーサー
φ141×H21<φ84>mm
¥1,200 4/48



磁器：PORCELAIN / Made in Japan



均等に施されたレリーフが特徴のイルデパンシリーズ。マット仕上げのリムが、料理をモダンに引き立てます。



NEW IL1301
Plate
プレート 13cm
φ130×H19<φ80>mm
¥750 6/72



IL1801
Plate
プレート 18cm
φ180×H22<φ112>mm
¥1,400 4/48



IL2501
Plate
プレート 25cm
φ250×H28<φ153>mm
¥2,800 4/24



IL2801
Plate
プレート 28cm
φ280×H32<φ172>mm
¥3,200 4/24



IL3101
Plate
プレート 31cm
φ303×H34<φ185>mm
¥6,000 1/12



IL2502
Soup plate
スーププレート 25cm
φ247×H48<φ143>mm
¥3,000 4/16



IL2802
Pasta plate
パスタプレート 28.5cm
φ285×H52<φ165>mm
¥5,800 1/12



IL1003
Bowl
ボール 10cm
φ100×H61mm
¥1,000 3/72



IL1203
Bowl
ボール 12cm
φ120×H75mm
¥1,300 4/48



IL1403
Bowl
ボール 14cm
φ138×H86mm
¥1,700 4/36



NEW IL0404
Espresso cup
エスプレッソカップ
W88 φ66×H49mm
100cc
¥1,000 6/96



NEW IL0405
Espresso saucer
エスプレッソソーサー
φ132×H16<φ35>mm
¥700 6/96

IL0204
Coffee cup
コーヒーカップ
W112 φ85×H65mm
210cc
¥1,100 6/48

IL0205
Coffee saucer
コーヒーソーサー
φ160×H22<φ50>mm
¥800 6/48

ILE DES PINS *Color Collection* イル デ パン / カラーコレクション

磁器：PORCELAIN / Made in Japan

PINK
ピンク



XIL1003 (PK)
Bowl
ボール 10cm
Φ100×H61mm
¥1,500 3/72

GREEN
グリーン



XIL1003 (GR)
Bowl
ボール 10cm
Φ100×H61mm
¥1,500 3/72

GOLD
ゴールド



XIL1003 (GD)
Bowl
ボール 10cm
Φ100×H61mm
¥1,500 3/72



XIL1203 (PK)
Bowl
ボール 12cm
Φ120×H75mm
¥2,000 4/48



XIL1203 (GR)
Bowl
ボール 12cm
Φ120×H75mm
¥2,000 4/48



XIL1203 (GD)
Bowl
ボール 12cm
Φ120×H75mm
¥2,000 4/48



XIL1403 (PK)
Bowl
ボール 14cm
Φ138×H86mm
¥2,500 4/36



XIL1403 (GR)
Bowl
ボール 14cm
Φ138×H86mm
¥2,500 4/36



XIL1403 (GD)
Bowl
ボール 14cm
Φ138×H86mm
¥2,500 4/36



XIL2801 (PK)
Plate
プレート 28cm
Φ280×H32<Φ172>mm
¥4,200 4/24



XIL2801 (GR)
Plate
プレート 28cm
Φ280×H32<Φ172>mm
¥4,200 4/24



XIL2801 (GD)
Plate
プレート 28cm
Φ280×H32<Φ172>mm
¥4,200 4/24



XIL3101 (PK)
Plate
プレート 31cm
Φ303×H34<Φ185>mm
¥7,000 1/12



XIL3101 (GR)
Plate
プレート 31cm
Φ303×H34<Φ185>mm
¥7,000 1/12



XIL3101 (GD)
Plate
プレート 31cm
Φ303×H34<Φ185>mm
¥7,000 1/12



SILVER
シルバー



XIL1003 (SL)
Bowl
ボール 10cm
φ100×H61mm
¥1,500 3/72



XIL1203 (SL)
Bowl
ボール 12cm
φ120×H75mm
¥2,000 4/48



XIL1403 (SL)
Bowl
ボール 14cm
φ138×H86mm
¥2,500 4/36

NEW
NAVY BLUE
ネイビーブルー



XIL1003 (NB)
Bowl
ボール 10cm
φ100×H61mm
¥1,500 3/72



XIL1203 (NB)
Bowl
ボール 12cm
φ120×H75mm
¥2,000 4/48



XIL1403 (NB)
Bowl
ボール 14cm
φ138×H86mm
¥2,500 4/36

NEW
WINE RED
ワインレッド



XIL1003 (RD)
Bowl
ボール 10cm
φ100×H61mm
¥1,500 3/72



XIL1203 (RD)
Bowl
ボール 12cm
φ120×H75mm
¥2,000 4/48



XIL1403 (RD)
Bowl
ボール 14cm
φ138×H86mm
¥2,500 4/36

NEW
FOREST GREEN
フォレストグリーン



XIL1003 (FG)
Bowl
ボール 10cm
φ100×H61mm
¥1,500 3/72



XIL1203 (FG)
Bowl
ボール 12cm
φ120×H75mm
¥2,000 4/48



XIL1403 (FG)
Bowl
ボール 14cm
φ138×H86mm
¥2,500 4/36



XIL2801 (SL)
Plate
プレート 28cm
φ280×H32<φ172>mm
¥4,200 4/24



XIL2801 (NB)
Plate
プレート 28cm
φ280×H32<φ172>mm
¥4,200 4/24



XIL2801 (RD)
Plate
プレート 28cm
φ280×H32<φ172>mm
¥4,200 4/24



XIL2801 (FG)
Plate
プレート 28cm
φ280×H32<φ172>mm
¥4,200 4/24



XIL3101 (SL)
Plate
プレート 31cm
φ303×H34<φ185>mm
¥7,000 1/12



XIL3101 (NB)
Plate
プレート 31cm
φ303×H34<φ185>mm
¥7,000 1/12



XIL3101 (RD)
Plate
プレート 31cm
φ303×H34<φ185>mm
¥7,000 1/12



XIL3101 (FG)
Plate
プレート 31cm
φ303×H34<φ185>mm
¥7,000 1/12



MISTY
ミスティ



NEW SL2151 (MTLB)
Dessert plate
デザートプレート 21cm
φ209×H24mm
¥3,300 4/24
食洗機 × レンジ ×



SL2751 (MTLB)
Dinner plate
ディナープレート 27cm
φ275×H27mm
¥3,700 4/24
食洗機 × レンジ ×



NEW SL2151 (MTCR)
Dessert plate
デザートプレート 21cm
φ209×H24mm
¥3,300 4/24
食洗機 × レンジ ×



SL2751 (MTCR)
Dinner plate
ディナープレート 27cm
φ275×H27mm
¥3,700 4/24
食洗機 × レンジ ×

VENICE
ヴェニス



NEW SL2151 (VNGR)
Dessert plate
デザートプレート 21cm
φ209×H24mm
¥3,000 4/24



SL2751 (VNGR)
Dinner plate
ディナープレート 27cm
φ275×H27mm
¥3,300 4/24



NEW SL2151 (VNOR)
Dessert plate
デザートプレート 21cm
φ209×H24mm
¥3,000 4/24



SL2751 (VNOR)
Dinner plate
ディナープレート 27cm
φ275×H27mm
¥3,300 4/24

SPINWASH
スピノウッシュ



SL2751 (SWBL)
Dinner plate
ディナープレート 27cm
φ275×H27mm
¥3,300 4/24



SL2751 (SWGR)
Dinner plate
ディナープレート 27cm
φ275×H27mm
¥3,300 4/24

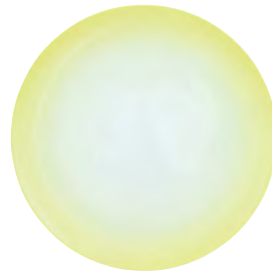

SL2751 (SWYE)
Dinner plate
ディナープレート 27cm
φ275×H27mm
¥3,300 4/24

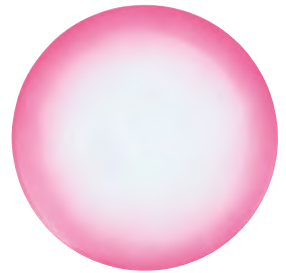

SL2751 (SWPK)
Dinner plate
ディナープレート 27cm
φ275×H27mm
¥3,300 4/24



TENDER
テンダー



NEW SL2371 (TD)
Dessert plate
デザートプレート 23cm
φ230×H24<φ145>mm
¥3,000 4/24



SL2871 (TD)
Dinner plate
ディナープレート 28cm
φ279×H30<φ180>mm
¥3,300 4/24

SENSI
センシ



SL2701 (SE)
Dinner plate
ディナープレート 27.5cm
φ275×H32<φ185>mm
¥2,800 4/24

COSMIC
コズミック



SL2851 (CS)
Dinner plate
ディナープレート 28cm
φ280×H34mm
¥3,000 4/24

食洗機 × レンジ ×

OLIVA
オリヴァ



SL2761 (OL)
Dinner plate
ディナープレート 27cm
φ270×H25<φ185>mm
¥3,200 4/24

食洗機 × レンジ ×

SEAPORT
シーポート



SL2861 (SP)
Dinner plate
ディナープレート 28cm
φ283×H27<φ180>mm
¥3,200 4/24

食洗機 × レンジ ×

TRIBECA
トライベッカ



SL2861 (TR)
Dinner plate
ディナープレート 28cm
φ283×H27<φ180>mm
¥3,200 4/24

食洗機 × レンジ ×

SAHARA / GOLD
サハラ / ゴールド



SL2861 (SHGD)
Dinner plate
ディナープレート 28cm
φ283×H27<φ180>mm
¥3,000 4/24

SAHARA / SILVER
サハラ / シルバー



SL2861 (SHSL)
Dinner plate
ディナープレート 28cm
φ283×H27<φ180>mm
¥3,000 4/24



磁器：PORCELAIN / Made in Portugal



SL1701 (PM)
Bread / Butter plate
ブレッド/バタープレート 17cm
φ170×H20<φ115>mm
¥2,200 4/24



SL2201 (PM)
Dessert plate
デザートプレート 22cm
φ220×H25<φ147>mm
¥2,800 4/24



SL2701 (PM)
Dinner plate
ディナープレート 27.5cm
φ275×H30<φ185>mm
¥3,000 4/24



SL3201 (PM)
Charger plate
チャージャープレート 32.5cm
φ323×H32<φ210>mm
¥8,800 1/4



SL1103 (PM)
Small bowl
スモールボウル 11cm
φ110×H72mm
¥2,700 4/24



SL1713 (PM)
Cereal bowl
シリアルボウル 17cm
φ167×H65mm
¥3,000 6/24



SL2212 (PM)
Soup plate
スーププレート 22cm
φ220×H45<φ133>mm
¥3,000 4/24



SL0404 (PM)
Espresso cup
エスプレッソカップ
W95 φ75×H58mm
100cc
¥1,800 4/24

SL0405 (PM)
Espresso saucer
エスプレッソソーサー
φ135×H20<φ37>mm
¥1,200 4/24



SL0204 (PM)
Tea cup
ティーカップ
W135 φ110×H75mm
300cc
¥2,200 4/24

SL0205 (PM)
Tea saucer
ティーソーサー
φ168×H27<φ45>mm
¥1,500 4/24



磁器：PORCELAIN / Made in Portugal

BEIGE
ベージュ



SL1651 (BLBR)
Plate
プレート 16cm
φ166×H17mm
¥2,000 4/24



SL2151 (BLBR)
Plate
プレート 21cm
φ209×H23mm
¥2,400 4/24



SL2751 (BLBR)
Plate
プレート 27.5cm
φ275×H24mm
¥3,000 4/24



SL0254 (BLBR)
Cup
カップ 270cc
W125 φ96×H67mm 270cc
¥1,800 4/24

AQUA
アクア

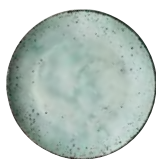

SL1651 (BLLB)
Plate
プレート 16cm
φ166×H17mm
¥2,000 4/24

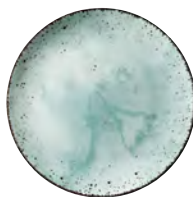

SL2151 (BLLB)
Plate
プレート 21cm
φ209×H23mm
¥2,400 4/24

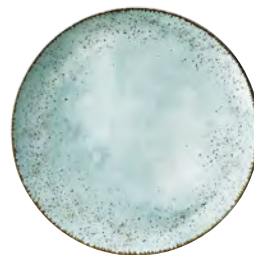

SL2751 (BLLB)
Plate
プレート 27.5cm
φ275×H24mm
¥3,000 4/24



SL0254 (BLLB)
Cup
カップ 270cc
W125 φ96×H67mm 270cc
¥1,800 4/24



磁器：PORCELAIN / Made in Portugal

BLUE
ブルー



SL1651 (FMBL)
Plate
プレート 16.5cm
φ165×H20mm
¥2,000 4/24



SL2281 (FMBL)
Dessert plate
デザートプレート 22cm
φ220×H20mm
¥2,400 4/24

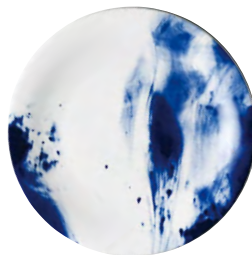

SL2781 (FMBL)
Dinner plate
ディナープレート 27.5cm
φ275×H27mm
¥2,700 4/24

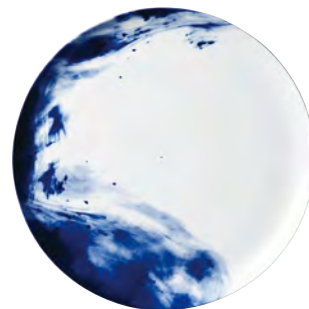

SL3281 (FMBL)
Charger plate
チャージャープレート 32cm
φ334×H25mm
¥8,000 1/4



NEW SL1153 (FMBL)
Bowl
ボール 11.5cm
φ115×H60mm 230cc
¥2,200 4/24



SL1843 (FMBL)
Cereal bowl
シリアルボール
W177×D165×H70mm
¥2,700 6/24



SL0424 (FMBL)
Espresso cup
エスプレッソカップ
W79 φ61×H60mm
110cc
¥1,600 4/24



SL0425 (FMBL)
Espresso saucer
エスプレッソソーサー
φ120×H22<φ37>mm
¥1,100 4/24



SL0234 (FMBL)
Cup
カップ 350cc
W145 φ117×H60mm 350cc
¥2,200 4/24

BLACK
ブラック



SL1651 (FM)
Plate
プレート 16.5cm
φ165×H20mm
¥2,000 4/24



SL2281 (FM)
Dessert plate
デザートプレート 22cm
φ220×H20mm
¥2,400 4/24

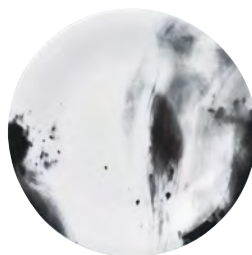

SL2781 (FM)
Dinner plate
ディナープレート 27.5cm
φ275×H27mm
¥2,700 4/24

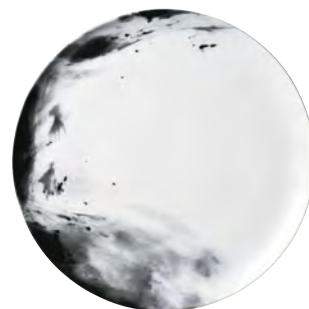

SL3281 (FM)
Charger plate
チャージャープレート 32cm
φ334×H25mm
¥8,000 1/4



SL1153 (FM)
Bowl
ボール 11.5cm
φ115×H60mm 230cc
¥2,200 4/24



SL1843 (FM)
Cereal bowl
シリアルボール
W177×D165×H70mm
¥2,700 6/24



SL0424 (FM)
Espresso cup
エスプレッソカップ
W79 φ61×H60mm
110cc
¥1,600 4/24

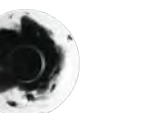

SL0425 (FM)
Espresso saucer
エスプレッソソーサー
φ120×H22<φ37>mm
¥1,100 4/24



SL0234 (FM)
Cup
カップ 350cc
W145 φ117×H60mm 350cc
¥2,200 4/24



食洗機

レンジ

オープン

直火

IH



磁器：PORCELAIN / 耐熱温度差：150℃ / Made in UAE



RA20322 (MOWH)
Round deep plate
ラウンドディーププレート 20.5cm
φ204×H33mm
¥1,500 (12)



RA23322 (MOWH)
Round deep plate
ラウンドディーププレート 23cm
φ233×H33mm
¥1,800 (12)



RA27322 (MOWH)
Round deep plate
ラウンドディーププレート 27cm
φ270×H36mm
¥2,400 (12)



RA32341 (MOWH)
Rectangular plate
レクタンギュラープレート 32cm
W317×D123×H18mm
¥5,400 (12)



RA42341 (MOWH)
Rectangular plate
レクタンギュラープレート 42cm
W418×D165×H20mm
¥6,400 (6)



RA11321 (MOWH)
Round plate
ラウンドプレート 11cm
φ109×H15mm
¥650 (24)

RA16321 (MOWH)
Round plate
ラウンドプレート 16cm
φ157×H16mm
¥950 (24)

RA20321 (MOWH)
Round plate
ラウンドプレート 20.5cm
φ206×H16mm
¥1,300 (12)

RA23321 (MOWH)
Round plate
ラウンドプレート 23.5cm
φ236×H16mm
¥1,700 (12)

RA26321 (MOWH)
Round plate
ラウンドプレート 26.5cm
φ265×H18mm
¥2,300 (12)

RA31321 (MOWH)
Round plate
ラウンドプレート 31cm
φ307×H19mm
¥3,200 (6)



RA12331 (MOWH)
Square plate
スクエアプレート 12.5cm
W124×D124×H16mm
¥1,500 (12)

RA21331 (MOWH)
Square plate
スクエアプレート 21cm
W210×D210×H18mm
¥2,600 (12)

RA24331 (MOWH)
Square plate
スクエアプレート 24cm
W240×D240×H18mm
¥3,200 (12)

RA27331 (MOWH)
Square plate
スクエアプレート 27cm
W270×D270×H20mm
¥3,600 (12)

RA29331 (MOWH)
Square plate
スクエアプレート 29cm
W292×D292×H20mm
¥4,200 (12)



RA12323 (MOWH)
Bowl
ボール 12cm
φ121×H60mm
¥1,300 (12)



RA15323 (MOWH)
Bowl
ボール 15.5cm
φ156×H75mm
¥1,600 (6)



RA18323 (MOWH)
Bowl
ボール 18cm
φ184×H85mm
¥2,100 (6)



RA21323 (MOWH)
Bowl
ボール 21cm
φ209×H96mm
¥2,500 (6)



磁器：PORCELAIN / 耐熱温度差：150℃ / Made in UAE



RA15501 (MEWH)
Rim plate
リムプレート 15cm
φ147×H16<φ100>mm
¥800 (24)



RA17501 (MEWH)
Rim plate
リムプレート 17cm
φ167×H19<φ115>mm
¥950 (24)



RA21501 (MEWH)
Rim plate
リムプレート 21cm
φ208×H20<φ147>mm
¥1,100 (24)



RA24501 (MEWH)
Rim plate
リムプレート 24cm
φ239×H21<φ164>mm
¥1,500 (12)



ほんのりと乳白がかった白生地。リムに施された大らかなライン彫刻のデザインはダイナーにもおすすめです。



RA27501 (MEWH)
Rim plate
リムプレート 27cm
φ270×H21<φ185>mm
¥2,200 (12)



RA29501 (MEWH)
Rim plate
リムプレート 29cm
φ287×H27<φ197>mm
¥2,600 (12)



RA31501 (MEWH)
Rim plate
リムプレート 31cm
φ307×H27<φ210>mm
¥3,300 (6)



RA23502 (MEWH)
Rim coupe plate
リムクーブプレート 23cm
φ228×H33<φ155>mm
¥1,500 (12)



RA25502 (MEWH)
Rim coupe plate
リムクーブプレート 25.5cm
φ256×H44<φ177>mm
¥2,200 (12)



RA30502 (MEWH)
Rim coupe plate
リムクーブプレート 30cm
φ302×H53<φ205>mm
¥3,600 (6)



RA01506 (MEWH)
Creamer
クリーマー 150cc
W86 φ66×H88mm 150cc
¥1,600 (6)



RA01504 (MEWH)
Coffee cup
コーヒーカップ 225cc
W108 φ79×H86mm 225cc
¥1,000 (12)



RA01505 (MEWH)
Saucer
ソーサー 15.5cm
φ154×H22<φ44>mm
¥800 (12)



RA01514 (MEWH)
Mug
マグ 350cc
W130 φ98×H83mm 350cc
¥1,300 (12)



RA01515 (MEWH)
Saucer
ソーサー 17cm
φ169×H22<φ50>mm
¥1,000 (12)

SIESTA シエスタ

食洗機 ○	レンジ ○	オープン ×	直火 ×	IH ×
----------	----------	-----------	---------	---------



磁器：PORCELAIN / Made in Japan



SS1701 (WH)
Plate
プレート 17cm
φ171×H25<φ103>mm
¥700 4/48



SS2501 (WH)
Plate
プレート 25cm
φ249×H27<φ155>mm
¥1,500 4/24



SS2002 (WH)
Coupe plate
クープレート 20cm
φ202×H40mm
¥1,300 4/32



SS1303 (WH)
Round bowl
ラウンドボール 13cm
φ127×H48mm
¥1,100 4/48



SS1603 (WH)
Round bowl
ラウンドボール 16cm
φ156×H60mm
¥1,200 4/32



SS2303 (WH)
Round bowl
ラウンドボール 23cm
φ230×H75mm
¥3,300 1/8



SS0104 (WH)
Tea / Coffee cup
ティー/コーヒーカップ
W109 φ80×H65mm 225cc
¥900 4/48



SS0114 (WH)
Mug
マグ 350cc
W120 φ85×H90mm 350cc
¥1,100 4/48

SS0105 (WH)
Tea / Coffee saucer
ティー/コーヒーソーサー
φ150×H20<φ90>mm
¥600 4/48

ALMANSA アルマンサ

食洗機 ○	レンジ ○	オープン ×	直火 ×	IH ×
----------	----------	-----------	---------	---------



磁器：PORCELAIN / Made in Japan



SS1701 (AL)
Plate
プレート 17cm
φ171×H25<φ103>mm
¥1,200 4/48



SS2501 (AL)
Plate
プレート 25cm
φ249×H27<φ155>mm
¥2,300 4/24



SS2002 (AL)
Coupe plate
クープレート 20cm
φ202×H40mm
¥2,000 4/32



SS1303 (AL)
Round bowl
ラウンドボール 13cm
φ127×H48mm
¥1,600 4/48



SS1603 (AL)
Round bowl
ラウンドボール 16cm
φ156×H60mm
¥1,800 4/32



SS2303 (AL)
Round bowl
ラウンドボール 23cm
φ230×H75mm
¥4,200 1/8



SS0104 (AL)
Tea / Coffee cup
ティー/コーヒーカップ
W109 φ80×H65mm 225cc
¥1,300 4/48



SS0114 (AL)
Mug
マグ 350cc
W120 φ85×H90mm 350cc
¥1,600 4/48

SS0105 (AL)
Tea / Coffee saucer
ティー/コーヒーソーサー
φ150×H20<φ90>mm
¥1,000 4/48



磁器：PORCELAIN / Made in China



砂浜に打ち寄せる波の揺らぎを思わせるようなフォルムのコスタシリーズ。コスタはスペイン語で「海岸」を意味します。



CO1501

Plate
プレート 15cm
φ150×H16<φ103>mm
¥500 6/96

CO1801

Plate
プレート 18cm
φ178×H19<φ125>mm
¥750 6/72

CO2001

Plate
プレート 20cm
φ202×H19<φ152>mm
¥1,000 6/48

CO2501

Plate
プレート 25cm
φ258×H22<φ179>mm
¥1,600 3/24

CO3001

Plate
プレート 30cm
φ305×H30<φ213>mm
¥3,000 1/16



CO0902

Coupe plate
クーブレート 9cm
φ88×H18mm
¥250 6/144



CO1802

Coupe plate
クーブレート 18cm
φ178×H33<φ116>mm
¥800 6/72



CO2202

Coupe plate
クーブレート 22cm
φ226×H39<φ160>mm
¥1,500 6/36



CO2702

Coupe plate
クーブレート 27cm
φ265×H45<φ177>mm
¥2,200 3/18



CO1303

Bowl
ボール 13cm
φ125×H72mm
¥800 6/48



CO1503

Bowl
ボール 15cm
φ153×H87mm
¥1,200 3/36



CO0204

Coffee cup
コーヒーカップ
W113 φ89×H65mm 200cc
¥700 6/48



CO0104

Tea cup
ティーカップ
W127 φ103×H54mm 200cc
¥700 6/48



CO0114

Mug
マグ 320cc
W110 φ85×H105mm 320cc
¥800 6/48

CO0105

Tea / Coffee saucer
兼用ソーサー
φ150×H23<φ52>mm
¥500 6/96

CO0105

Tea / Coffee saucer
兼用ソーサー
φ150×H23<φ52>mm
¥500 6/96



磁器：PORCELAIN / 耐熱温度差：150℃ / Made in UAE



RA15301 (ACWH)

Rim plate
リムプレート 15cm
φ153×H12
〈φ110〉mm
¥600 (24)

RA17301 (ACWH)

Rim plate
リムプレート 17cm
φ168×H18
〈φ120〉mm
¥800 (24)

RA21301 (ACWH)

Rim plate
リムプレート 21cm
φ208×H19
〈φ148〉mm
¥1,000 (12)

RA24301 (ACWH)

Rim plate
リムプレート 24cm
φ239×H20
〈φ170〉mm
¥1,200 (12)

RA27301 (ACWH)

Rim plate
リムプレート 27cm
φ269×H22
〈φ190〉mm
¥1,500 (12)

RA31301 (ACWH)

Rim plate
リムプレート 31cm
φ308×H24
〈φ223〉mm
¥2,300 (6)



RA28311 (ACWH)

Oval plate
オーバルプレート 28cm
W280×D203×H20〈W210×D145〉mm
¥1,600 (12)

RA33311 (ACWH)

Oval plate
オーバルプレート 33.5cm
W335×D245×H21〈W260×D180〉mm
¥2,400 (6)

RA35311 (ACWH)

Oval plate
オーバルプレート 35.5cm
W354×D259×H22〈W274×D190〉mm
¥2,600 (6)



RA23302 (ACWH)

Rim coupe plate
リムクーブプレート 23cm
φ228×H32〈φ158〉mm
¥1,200 (12)

RA26302 (ACWH)

Rim coupe plate
リムクーブプレート 26cm
φ260×H35〈φ178〉mm
¥1,500 (12)

RA28302 (ACWH)

Rim coupe plate
リムクーブプレート 28cm
φ280×H39〈φ195〉mm
¥1,700 (12)



RA12303 (ACWH)

Bowl
ボール 12cm
φ117×H37mm
¥950 (12)

RA16303 (ACWH)

Bowl
ボール 16cm
φ158×H45mm
¥1,800 (12)

RA18303 (ACWH)

Bowl
ボール 18cm
φ178×H50mm
¥2,800 (12)

RA21303 (ACWH)

Bowl
ボール 21cm
φ209×H59mm
¥3,400 (6)



NEW RA10333 (ACWH)
Stackable bowl
スタッカブルボール 10cm
φ100×H60mm 300cc
¥1,200 (12)

スタッキング



NEW RA16343 (ACWH)
Cereal bowl
シリアルボール 16cm
φ162×H50〈φ140〉mm
¥1,800 (12)



RA01306 (ACWH)

Teapot
ティーポット
W177 φ86(104)×H117mm 525cc
¥2,200 (4)



RA01316 (ACWH)

Creamer
クリーマー 175cc
W110 φ69×H77mm 175cc
¥650 (12)



RA02304 (ACWH)

Stackable espresso cup
スタッキングエスプレッソカップ 120cc
W82 φ57×H64mm 120cc
¥650 (12)

スタッキング

RA02305 (ACWH)

Saucer
エスプレッソソーサー 13cm
φ132×H14(φ40)mm
¥500 (12)



RA01304 (ACWH)

Stackable coffee cup
スタッキングコーヒーカップ 250cc
W108 φ79×H65mm 250cc
¥850 (12)

スタッキング

RA01305 (ACWH)

Saucer
ソーサー 15cm
φ152×H12(φ55)mm
¥550 (12)



RA01314 (ACWH)

Stackable soup cup
スタッキングスープカップ 320cc
W156 φ99×H60mm 320cc
¥1,300 (12)

スタッキング

RA01315 (ACWH)

Saucer
ソーサー 17cm
φ170×H19(φ72)mm
¥650 (12)



RA03304 (ACWH)

Mug
マグ 300cc
W122 φ84×H89mm 300cc
¥750 (12)



ORION

オリオン NEW



磁器: PORCELAIN / 耐熱温度差: 150°C / Made in UAE



RA15001 (ONWH)

Flat coupe plate
フラットプレート 15cm
φ150×H19mm
¥800 (24)

RA18001 (ONWH)

Flat coupe plate
フラットプレート 18cm
φ178×H20mm
¥1,000 (24)

RA21001 (ONWH)

Flat coupe plate
フラットプレート 21cm
φ211×H24mm
¥1,200 (12)

RA24001 (ONWH)

Flat coupe plate
フラットプレート 24cm
φ240×H26mm
¥1,500 (12)

RA27001 (ONWH)

Flat coupe plate
フラットプレート 27cm
φ264×H26mm
¥2,000 (12)

RA29001 (ONWH)

Flat coupe plate
フラットプレート 29cm
φ291×H28mm
¥2,800 (12)



RA21011 (ONWH)

Oval plate
オーバルプレート 21cm
W210×D152×H24mm
¥1,200 (12)



RA26011 (ONWH)

Oval plate
オーバルプレート 26cm
W255×D188×H26mm
¥2,000 (12)



RA32011 (ONWH)

Oval platter
オーバルプラター 32cm
W322×D230×H30mm
¥3,800 (6)



RA36011 (ONWH)

Oval platter
オーバルプラター 36cm
W360×D272×H33mm
¥4,500 (6)



RA22002 (ONWH)

Deep coupe plate
クーププレート 22cm
φ221×H41mm
¥1,800 (12)



RA28002 (ONWH)

Deep coupe plate
クーププレート 28cm
φ280×H47mm
¥3,000 (12)



ACCESS D-LINE アクセス ディーライン

磁器 : PORCELAIN / Made in UAE (decorated in Japan)



BLUE
ブルー

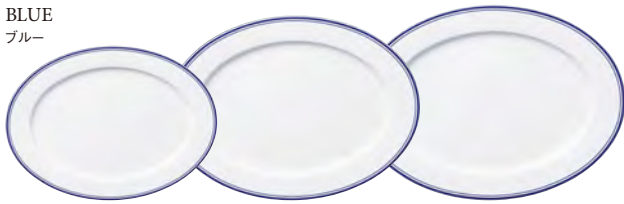

RA28311 (ACBL)
Oval plate
オーバルプレート 28cm
W280×D203×H20
〈W210×D145〉mm
¥3,500 (12)

RA33311 (ACBL)
Oval plate
オーバルプレート 33.5cm
W335×D245×H21
〈W260×D180〉mm
¥4,800 (6)

RA35311 (ACBL)
Oval plate
オーバルプレート 35.5cm
W354×D259×H22
〈W274×D190〉mm
¥5,500 (6)

GREEN
グリーン



RA28311 (ACGR)
Oval plate
オーバルプレート 28cm
W280×D203×H20
〈W210×D145〉mm
¥3,500 (12)

RA33311 (ACGR)
Oval plate
オーバルプレート 33.5cm
W335×D245×H21
〈W260×D180〉mm
¥4,800 (6)

RA35311 (ACGR)
Oval plate
オーバルプレート 35.5cm
W354×D259×H22
〈W274×D190〉mm
¥5,500 (6)

GRAY
グレー



RA28311 (ACGY)
Oval plate
オーバルプレート 28cm
W280×D203×H20
〈W210×D145〉mm
¥3,500 (12)

RA33311 (ACGY)
Oval plate
オーバルプレート 33.5cm
W335×D245×H21
〈W260×D180〉mm
¥4,800 (6)

RA35311 (ACGY)
Oval plate
オーバルプレート 35.5cm
W354×D259×H22
〈W274×D190〉mm
¥5,500 (6)

BLUE
ブルー



RA15301 (ACBL)
Rim plate
リムプレート 15cm
φ153×H12〈φ110〉mm
¥1,150 (24)

RA17301 (ACBL)
Rim plate
リムプレート 17cm
φ168×H18〈φ120〉mm
¥1,500 (24)

RA21301 (ACBL)
Rim plate
リムプレート 21cm
φ208×H19〈φ148〉mm
¥1,900 (12)

RA24301 (ACBL)
Rim plate
リムプレート 24cm
φ239×H20〈φ170〉mm
¥2,200 (12)

RA27301 (ACBL)
Rim plate
リムプレート 27cm
φ269×H22〈φ190〉mm
¥2,700 (12)

RA31301 (ACBL)
Rim plate
リムプレート 31cm
φ308×H24〈φ223〉mm
¥4,000 (6)

GREEN
グリーン



RA15301 (ACGR)
Rim plate
リムプレート 15cm
φ153×H12〈φ110〉mm
¥1,150 (24)

RA17301 (ACGR)
Rim plate
リムプレート 17cm
φ168×H18〈φ120〉mm
¥1,500 (24)

RA21301 (ACGR)
Rim plate
リムプレート 21cm
φ208×H19〈φ148〉mm
¥1,900 (12)

RA24301 (ACGR)
Rim plate
リムプレート 24cm
φ239×H20〈φ170〉mm
¥2,200 (12)

RA27301 (ACGR)
Rim plate
リムプレート 27cm
φ269×H22〈φ190〉mm
¥2,700 (12)

RA31301 (ACGR)
Rim plate
リムプレート 31cm
φ308×H24〈φ223〉mm
¥4,000 (6)

GRAY
グレー



RA15301 (ACGY)
Rim plate
リムプレート 15cm
φ153×H12〈φ110〉mm
¥1,150 (24)

RA17301 (ACGY)
Rim plate
リムプレート 17cm
φ168×H18〈φ120〉mm
¥1,500 (24)

RA21301 (ACGY)
Rim plate
リムプレート 21cm
φ208×H19〈φ148〉mm
¥1,900 (12)

RA24301 (ACGY)
Rim plate
リムプレート 24cm
φ239×H20〈φ170〉mm
¥2,200 (12)

RA27301 (ACGY)
Rim plate
リムプレート 27cm
φ269×H22〈φ190〉mm
¥2,700 (12)

RA31301 (ACGY)
Rim plate
リムプレート 31cm
φ308×H24〈φ223〉mm
¥4,000 (6)

食洗機



レンジ



オープン



直火



IH

BLUE
ブルー

RA23302 (ACBL)
Rim coupe plate
リムクーブプレート 23cm
φ228×H32<φ158>mm
¥2,300 (12)



RA26302 (ACBL)
Rim coupe plate
リムクーブプレート 26cm
φ260×H35<φ178>mm
¥2,800 (12)



RA28302 (ACBL)
Rim coupe plate
リムクーブプレート 28cm
φ280×H39<φ195>mm
¥3,200 (12)



NEW
RA12303 (ACBL)
Bowl
ボール 12cm
φ117×H37mm
¥1,400 (12)



NEW
RA16303 (ACBL)
Bowl
ボール 16cm
φ158×H45mm
¥2,400 (12)



NEW
RA18303 (ACBL)
Bowl
ボール 18cm
φ178×H50mm
¥3,600 (12)



NEW
RA21303 (ACBL)
Bowl
ボール 21cm
φ209×H59mm
¥4,300 (6)



NEW
RA01304 (ACBL)
Stackable coffee cup
スタッキングコーヒーカップ
W108 φ79×H65mm 250cc
¥1,400 (12)
スタッキング



NEW
RA03304 (ACBL)
Mug
マグ 300cc
W122 φ84×H89mm 300cc
¥1,300 (12)

NEW
RA01305 (ACBL)
Saucer
ソーサー 15cm
φ152×H12<φ55>mm
¥1,000 (12)

GREEN
グリーン

RA23302 (ACGR)
Rim coupe plate
リムクーブプレート 23cm
φ228×H32<φ158>mm
¥2,300 (12)



RA26302 (ACGR)
Rim coupe plate
リムクーブプレート 26cm
φ260×H35<φ178>mm
¥2,800 (12)



RA28302 (ACGR)
Rim coupe plate
リムクーブプレート 28cm
φ280×H39<φ195>mm
¥3,200 (12)



NEW
RA12303 (ACGR)
Bowl
ボール 12cm
φ117×H37mm
¥1,400 (12)



NEW
RA16303 (ACGR)
Bowl
ボール 16cm
φ158×H45mm
¥2,400 (12)



NEW
RA18303 (ACGR)
Bowl
ボール 18cm
φ178×H50mm
¥3,600 (12)



NEW
RA21303 (ACGR)
Bowl
ボール 21cm
φ209×H59mm
¥4,300 (6)



NEW
RA01304 (ACGR)
Stackable coffee cup
スタッキングコーヒーカップ
W108 φ79×H65mm 250cc
¥1,400 (12)
スタッキング



NEW
RA03304 (ACGR)
Mug
マグ 300cc
W122 φ84×H89mm 300cc
¥1,300 (12)

NEW
RA01305 (ACGR)
Saucer
ソーサー 15cm
φ152×H12<φ55>mm
¥1,000 (12)

GRAY
グレー

RA23302 (ACGY)
Rim coupe plate
リムクーブプレート 23cm
φ228×H32<φ158>mm
¥2,300 (12)



RA26302 (ACGY)
Rim coupe plate
リムクーブプレート 26cm
φ260×H35<φ178>mm
¥2,800 (12)



RA28302 (ACGY)
Rim coupe plate
リムクーブプレート 28cm
φ280×H39<φ195>mm
¥3,200 (12)



NEW
RA12303 (ACGY)
Bowl
ボール 12cm
φ117×H37mm
¥1,400 (12)



NEW
RA16303 (ACGY)
Bowl
ボール 16cm
φ158×H45mm
¥2,400 (12)



NEW
RA18303 (ACGY)
Bowl
ボール 18cm
φ178×H50mm
¥3,600 (12)



NEW
RA21303 (ACGY)
Bowl
ボール 21cm
φ209×H59mm
¥4,300 (6)



NEW
RA01304 (ACGY)
Stackable coffee cup
スタッキングコーヒーカップ
W108 φ79×H65mm 250cc
¥1,400 (12)
スタッキング



NEW
RA03304 (ACGY)
Mug
マグ 300cc
W122 φ84×H89mm 300cc
¥1,300 (12)

NEW
RA01305 (ACGY)
Saucer
ソーサー 15cm
φ152×H12<φ55>mm
¥1,000 (12)



磁器：PORCELAIN / 耐熱温度差：150℃ / Made in UAE



RA12701 (NRWH)
Stackable plate
スタッカブルプレート浅 12cm
Φ119×H22mm
¥1,100 (12)



RA14701 (NRWH)
Stackable plate
スタッカブルプレート浅 14cm
Φ141×H23mm
¥1,200 (12)



RA20701 (NRWH)
Stackable plate
スタッカブルプレート浅 20cm
Φ200×H24mm
¥1,600 (12)



RA23701 (NRWH)
Stackable plate
スタッカブルプレート浅 23cm
Φ230×H24mm
¥1,900 (6)



RA27701 (NRWH)
Stackable plate
スタッカブルプレート浅 27cm
Φ269×H24mm
¥2,200 (6)



イートスペースを大きく確保した切立形状。シンプルながらも飽きのこないデザインが特徴です。組み合わせれば蓋物としてもご使用いただけます。



RA20711 (NRWH)
Stackable plate
スタッカブルプレート深 20cm
Φ200×H40mm
¥1,900 (6)



RA23711 (NRWH)
Stackable plate
スタッカブルプレート深 23cm
Φ231×H43mm
¥2,300 (6)



RA27711 (NRWH)
Stackable plate
スタッカブルプレート深 27cm
Φ272×H42mm
¥2,600 (6)



RA12703 (NRWH)
Stackable bowl
スタッカブルボウル 12cm
Φ120×H51mm
¥1,100 (12)



RA14703 (NRWH)
Stackable bowl
スタッカブルボウル 14cm
Φ141×H60mm
¥1,200 (12)



RA01714 (NRWH)
Stackable espresso cup
スタッカブルエスプレッソカップ 110cc
W84 Φ63×H56mm 110cc
¥800 (12)



RA01715 (NRWH)
Stackable espresso saucer
スタッカブルディッシュ兼ソーサー
Φ102×H39<Φ57>mm
¥800 (12)



Set Image



RA01704 (NRWH)
Stackable coffee cup
スタッカブルコーヒーカップ 210cc
W98 Φ73×H80mm 210cc
¥1,100 (12)



RA01705 (NRWH)
Stackable coffee saucer
スタッカブルミュージンスボウル兼ソーサー
Φ142×H48<Φ65>mm
¥900 (6)



Set Image



FIRE ファイヤー



磁器：PORCELAIN / 耐熱温度差：150℃ / Made in UAE

GREEN
グリーン



RA20701 (FIGR)
Stackable plate
スタックابلプレート 浅 20cm
φ200×H24mm
¥4,200 (12)



RA23701 (FIGR)
Stackable plate
スタックابلプレート 浅 23cm
φ229×H24mm
¥4,800 (6)



RA27701 (FIGR)
Stackable plate
スタックابلプレート 浅 27cm
φ268×H24mm
¥5,500 (6)



RA12703 (FIGR)
Stackable bowl
スタックابلボール 12cm
φ120×H51mm
¥2,700 (12)



RA01704 (FIGR)
Stackable coffee cup
スタックابلコーヒーカップ 210cc
W98 φ73×H80mm 210cc
¥2,600 (12)



RA01705 (FIGR)
Stackable coffee saucer
スタックابلアミューズボール兼ソーサー
φ142×H49(φ65)mm
¥2,200 (6)



Set Image



鮮やかなレッドとグリーンカラーが印象的なファイヤーシリーズ。質感の異なる黒マットとのコントラストが特徴です。

RED
レッド



RA20701 (FIRD)
Stackable plate
スタックابلプレート 浅 20cm
φ200×H24mm
¥4,200 (12)



RA23701 (FIRD)
Stackable plate
スタックابلプレート 浅 23cm
φ229×H24mm
¥4,800 (6)



RA27701 (FIRD)
Stackable plate
スタックابلプレート 浅 27cm
φ268×H24mm
¥5,500 (6)



RA12703 (FIRD)
Stackable bowl
スタックابلボール 12cm
φ120×H51mm
¥2,700 (12)



RA01704 (FIRD)
Stackable coffee cup
スタックابلコーヒーカップ 210cc
W98 φ73×H80mm 210cc
¥2,600 (12)



RA01705 (FIRD)
Stackable coffee saucer
スタックابلアミューズボール兼ソーサー
φ142×H49(φ65)mm
¥2,200 (6)



Set Image



磁器：PORCELAIN / 耐熱温度差：150℃ / Made in Portugal



CV2311 (OPAR)

Plate
プレート 23cm
W230×D202×H25(W180×D155)mm
¥2,300 (12)



CV3111 (OPAR)

Plate
プレート 30cm
W300×D260×H26(W232×D210)mm
¥2,800 (12)



CV3012 (OPAR)

Deep plate
ディーププレート 30cm
W300×D260×H42mm
¥4,800 (12)



CV2012 (OPAR)

Bowl
ボウル 20cm
W204×D178×H56(W170×D155)mm
¥2,500 (12)



ゆるやかな曲線で、全体にふっくらと柔らかく仕上げたシリーズ



磁器：PORCELAIN / 耐熱温度差：150℃ / Made in Portugal



CV2321 (OPBH)

Plate
プレート 23cm
W234×D204×H25(W185×D165)mm
¥2,300 (12)



CV3021 (OPBH)

Plate
プレート 30cm
W298×D260×H28(W245×D215)mm
¥2,800 (12)



CV2022 (OPBH)

Bowl
ボウル 20cm
W207×D180×H50(W162×D145)mm
¥2,500 (12)



CV0206 (OPBH)

Creamer
クリーマー 190cc
W100 φ78×H70mm 190cc
¥3,800 (6)



柔らかい曲線から一筋のシャープなラインのリムへと変化するアクセントが美しいシリーズ

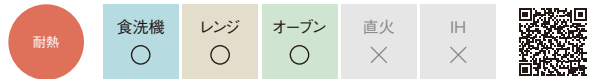

磁器：PORCELAIN / 耐熱温度差：150℃ / Made in Portugal

WHITE
ホワイト



CV1331 (NO)
Plate
プレート 13cm
φ129×H22mm
¥1,550 (12)



CV1631 (NO)
Plate
プレート 16cm
φ160×H23mm
¥1,700 (12)



CV2231 (NO)
Plate
プレート 22cm
φ219×H26mm
¥2,000 (12)



CV2831 (NO)
Plate
プレート 28cm
φ278×H24mm
¥2,500 (12)



CV2432 (NO)
Deep plate
ディーププレート 24cm
φ239×H42mm
¥2,500 (12)

GRAY
グレー



CV1331 (NOGY)
Plate
プレート 13cm
φ129×H22mm
¥2,350 (12)



CV1631 (NOGY)
Plate
プレート 16cm
φ160×H23mm
¥2,500 (12)



CV2231 (NOGY)
Plate
プレート 22cm
φ219×H26mm
¥3,000 (12)



CV2831 (NOGY)
Plate
プレート 28cm
φ278×H24mm
¥3,800 (12)



CV2432 (NOGY)
Deep plate
ディーププレート 24cm
φ239×H42mm
¥3,600 (12)

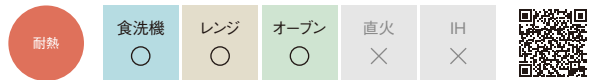

磁器：PORCELAIN / 耐熱温度差：150℃ / Made in Portugal



CV2621 (ISWH)
Flat plate
フラットプレート
W265×D180×H6mm
¥4,000 (4)



CV2411 (ISWH)
Short plate
ショートプレート
W247×D118×H22mm
¥3,000 (4)



CV1502 (ISWH)
Multi coupe plate
マルチクーブプレート
W152×D112×H25mm
¥2,000 4/24



CV1002 (ISWH)
Coupe dish
クーブディッシュ
W105×D83×H22mm
¥1,400 4/24



CV0109 (ISWH)
Amuse spoon
アミューズスプーン
W125×D54×H49(17)mm
¥1,650 4/24



GRANDE BIANCA *for Pasta* グランデビアンカ



磁器：PORCELAIN / Made in China



GB1863
Pasta bowl
パスタボール M
φ215×H65<φ152>mm
¥1,600 3/36



GB1874
Deep rim plate
深リムプレート M
φ260×H50<φ150>mm
¥2,000 3/18



GB1857
Wide rim plate
ワイドリムプレート M
φ210×H45<φ115>mm
¥1,200 6/24



GB2803
Wide rim plate
ワイドリムプレート L
φ288×H58<φ155>mm
¥2,500 3/18



GB2800
Coupe pasta plate
クーパスタプレート
φ280×H52mm
¥2,500 3/18



GB2806
Extra wide rim plate
エキストラワイドリムプレート
φ288×H52<φ125>mm
¥2,500 3/18



GB0784
Oval bowl
オーバルボール M
W255×D170×H58mm
¥1,800 2/12



GB1280
Oval bowl
オーバルボール L
W308×D205×H62mm
¥2,600 2/12



GIRO ジャイロ

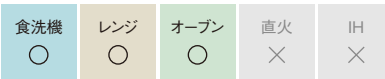

磁器：PORCELAIN / 耐熱温度差：150℃ / Made in UAE



RA16453 (GIWH)
Oval bowl
オーバルボール 16cm
W163×D123×H49
〈W86×D56〉mm
¥2,000 (12)



RA20453 (GIWH)
Oval bowl
オーバルボール 20cm
W203×D160×H55
〈W107×D74〉mm
¥2,500 (6)



RA23453 (GIWH)
Oval bowl
オーバルボール 23cm
W231×D183×H62
〈W119×D87〉mm
¥2,800 (6)



RA26453 (GIWH)
Oval bowl
オーバルボール 26cm
W260×D205×H78
〈W137×D98〉mm
¥3,300 (6)



MAREA マレア

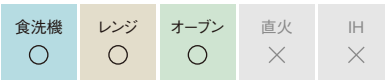

磁器：PORCELAIN / 耐熱温度差：150℃ / Made in UAE



RA18061 (MAWH)
Round plate
プレート 18cm
φ181×H16〈φ50〉mm
¥2,000 (12)



RA24061 (MAWH)
Round plate
プレート 24.5cm
φ245×H17〈φ68〉mm
¥2,100 (12)



RA30061 (MAWH)
Round plate
プレート 30cm
φ303×H18〈φ90〉mm
¥3,000 (12)

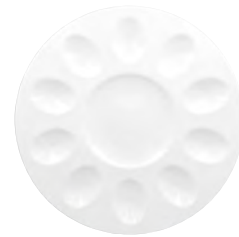

RA30081 (MAWH)
Party plate
パーティープレート
φ303×H16〈φ120〉mm
¥4,500 (12)



PRESENTATION プレゼンテーション

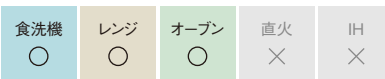

磁器：PORCELAIN / 耐熱温度差：150℃ / Made in UAE



RA24621 (PRWH)
Rectangular plate
レクタンギュラープレート 24cm
W240×D140×H13mm
¥3,000 (6)



RA28621 (PRWH)
Rectangular plate
レクタンギュラープレート 28cm
W282×D140×H15mm
¥3,800 (6)



RA32541 (PRWH)
Pizza plate
ピザプレート 32.5cm
φ326×H20mm
¥2,400 (6)



RA14611 (PRWH)
Square plate
スクエアプレート 14cm
W140×D140×H14mm
¥2,400 (6)



RA21611 (PRWH)
Square plate
スクエアプレート 21cm
W211×D211×H14mm
¥3,000 (12)



RA25611 (PRWH)
Square plate
スクエアプレート 25.5cm
W254×D254×H15mm
¥3,300 (6)



RA27611 (PRWH)
Square plate
スクエアプレート 27.5cm
W274×D274×H15mm
¥3,600 (12)



RA29611 (PRWH)
Square plate
スクエアプレート 29.5cm
W295×D295×H15mm
¥3,800 (6)



磁器：PORCELAIN / 耐熱温度差：150℃ / Made in UAE

SMOKY BLACK スモークブラック



RA15001 (NFSB)
Flat coupe plate
フラットプレート 15cm
φ150×H18mm
¥900 (24)



RA18001 (NFSB)
Flat coupe plate
フラットプレート 18cm
φ178×H20mm
¥1,200 (24)



RA21001 (NFSB)
Flat coupe plate
フラットプレート 21cm
φ213×H25mm
¥1,300 (12)



RA24001 (NFSB)
Flat coupe plate
フラットプレート 24cm
φ240×H25mm
¥1,600 (12)



RA27001 (NFSB)
Flat coupe plate
フラットプレート 27cm
φ267×H27mm
¥2,300 (12)



RA29001 (NFSB)
Flat coupe plate
フラットプレート 29cm
φ293×H29mm
¥3,000 (12)

DARK RED ダークレッド



RA15001 (NFDR)
Flat coupe plate
フラットプレート 15cm
φ150×H18mm
¥900 (24)



RA18001 (NFDR)
Flat coupe plate
フラットプレート 18cm
φ178×H20mm
¥1,200 (24)



RA21001 (NFDR)
Flat coupe plate
フラットプレート 21cm
φ213×H25mm
¥1,300 (12)



RA24001 (NFDR)
Flat coupe plate
フラットプレート 24cm
φ240×H25mm
¥1,600 (12)



RA27001 (NFDR)
Flat coupe plate
フラットプレート 27cm
φ267×H27mm
¥2,300 (12)



RA29001 (NFDR)
Flat coupe plate
フラットプレート 29cm
φ293×H29mm
¥3,000 (12)

SNOW WHITE スノーホワイト



RA15001 (NFSW)
Flat coupe plate
フラットプレート 15cm
φ150×H18mm
¥900 (24)



RA18001 (NFSW)
Flat coupe plate
フラットプレート 18cm
φ178×H20mm
¥1,200 (24)



RA21001 (NFSW)
Flat coupe plate
フラットプレート 21cm
φ213×H25mm
¥1,300 (12)



RA24001 (NFSW)
Flat coupe plate
フラットプレート 24cm
φ240×H25mm
¥1,600 (12)



RA27001 (NFSW)
Flat coupe plate
フラットプレート 27cm
φ267×H27mm
¥2,300 (12)



RA29001 (NFSW)
Flat coupe plate
フラットプレート 29cm
φ293×H29mm
¥3,000 (12)

PITAYA GRAY ピタヤグレー



RA15001 (NFPG)
Flat coupe plate
フラットプレート 15cm
φ150×H18mm
¥900 (24)



RA18001 (NFPG)
Flat coupe plate
フラットプレート 18cm
φ178×H20mm
¥1,200 (24)



RA21001 (NFPG)
Flat coupe plate
フラットプレート 21cm
φ213×H25mm
¥1,300 (12)



RA24001 (NFPG)
Flat coupe plate
フラットプレート 24cm
φ240×H25mm
¥1,600 (12)



RA27001 (NFPG)
Flat coupe plate
フラットプレート 27cm
φ267×H27mm
¥2,300 (12)



RA29001 (NFPG)
Flat coupe plate
フラットプレート 29cm
φ293×H29mm
¥3,000 (12)

CHESTNUT BROWN チェスナッツブラウン



RA15001 (NFCB)
Flat coupe plate
フラットプレート 15cm
φ150×H18mm
¥900 (24)



RA18001 (NFCB)
Flat coupe plate
フラットプレート 18cm
φ178×H20mm
¥1,200 (24)



RA21001 (NFCB)
Flat coupe plate
フラットプレート 21cm
φ213×H25mm
¥1,300 (12)



RA24001 (NFCB)
Flat coupe plate
フラットプレート 24cm
φ240×H25mm
¥1,600 (12)



RA27001 (NFCB)
Flat coupe plate
フラットプレート 27cm
φ267×H27mm
¥2,300 (12)



RA29001 (NFCB)
Flat coupe plate
フラットプレート 29cm
φ293×H29mm
¥3,000 (12)

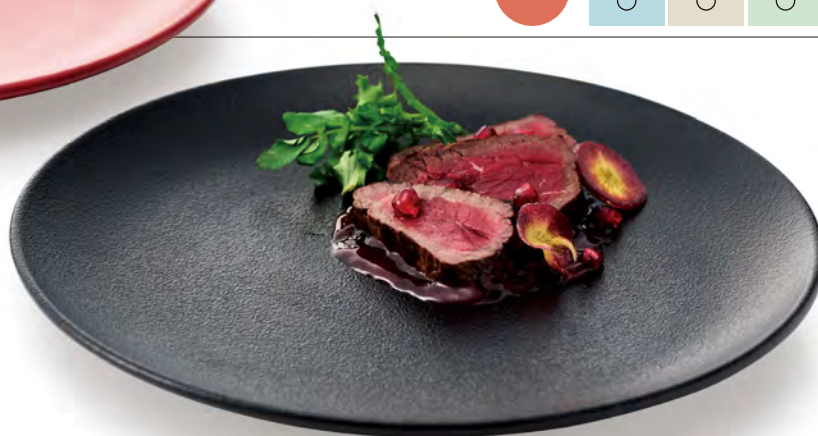

RA22002 (NFSB)
Deep coupe plate
クーブプレート 22cm
φ223×H41mm
¥2,000 (12)



RA26002 (NFSB)
Deep coupe plate
クーブプレート 26cm
φ261×H49mm
¥3,000 (12)



RA23012 (NFSB)
Wide rim coupe plate
ワイドリムクーブプレート 23cm
φ227×H48<φ120>mm
¥5,000 (6)



RA28012 (NFSB)
Wide rim coupe plate
ワイドリムクーブプレート 28.5cm
φ285×H64<φ150>mm
¥6,200 (6)



RA22002 (NFDR)
Deep coupe plate
クーブプレート 22cm
φ223×H41mm
¥2,000 (12)



RA26002 (NFDR)
Deep coupe plate
クーブプレート 26cm
φ261×H49mm
¥3,000 (12)



RA23012 (NFDR)
Wide rim coupe plate
ワイドリムクーブプレート 23cm
φ227×H48<φ120>mm
¥5,000 (6)



RA28012 (NFDR)
Wide rim coupe plate
ワイドリムクーブプレート 28.5cm
φ285×H64<φ150>mm
¥6,200 (6)



RA22002 (NFSW)
Deep coupe plate
クーブプレート 22cm
φ223×H41mm
¥2,000 (12)



RA26002 (NFSW)
Deep coupe plate
クーブプレート 26cm
φ261×H49mm
¥3,000 (12)



RA23012 (NFSW)
Wide rim coupe plate
ワイドリムクーブプレート 23cm
φ227×H48<φ120>mm
¥5,000 (6)



RA28012 (NFSW)
Wide rim coupe plate
ワイドリムクーブプレート 28.5cm
φ285×H64<φ150>mm
¥6,200 (6)



RA22002 (NFPG)
Deep coupe plate
クーブプレート 22cm
φ223×H41mm
¥2,000 (12)



RA26002 (NFPG)
Deep coupe plate
クーブプレート 26cm
φ261×H49mm
¥3,000 (12)



RA23012 (NFPG)
Wide rim coupe plate
ワイドリムクーブプレート 23cm
φ227×H48<φ120>mm
¥5,000 (6)



RA28012 (NFPG)
Wide rim coupe plate
ワイドリムクーブプレート 28.5cm
φ285×H64<φ150>mm
¥6,200 (6)



RA22002 (NFCB)
Deep coupe plate
クーブプレート 22cm
φ223×H41mm
¥2,000 (12)



RA26002 (NFCB)
Deep coupe plate
クーブプレート 26cm
φ261×H49mm
¥3,000 (12)



RA23012 (NFCB)
Wide rim coupe plate
ワイドリムクーブプレート 23cm
φ227×H48<φ120>mm
¥5,000 (6)



RA28012 (NFCB)
Wide rim coupe plate
ワイドリムクーブプレート 28.5cm
φ285×H64<φ150>mm
¥6,200 (6)



磁器：PORCELAIN / 耐熱温度差：150℃ / Made in UAE

SMOKY BLACK スモーキーブラック



RA35031 (NFSB)
Rectangular plate
長角ケーキプレート 35cm
W350×D153×H20
〈W270×D112〉mm
¥6,500 (12)



RA30021 (NFSB)
Square plate
スクエアプレート 30.5cm
W306×D306×H24
〈W257×D257〉mm
¥4,200 (6)



RA18051 (NFSB)
Oval plate
オーバルプレート 18cm
W181×D142×H18〈φ47〉mm
¥3,000 (12)



RA30061 (NFSB)
Plate
プレート 30.5cm
φ304×H18〈φ90〉mm
¥4,800 (12)

DARK RED ダークレッド



RA35031 (NFDR)
Rectangular plate
長角ケーキプレート 35cm
W350×D153×H20
〈W270×D112〉mm
¥6,500 (12)



RA30021 (NFDR)
Square plate
スクエアプレート 30.5cm
W306×D306×H24
〈W257×D257〉mm
¥4,200 (6)



RA18051 (NFDR)
Oval plate
オーバルプレート 18cm
W181×D142×H18〈φ47〉mm
¥3,000 (12)



RA30061 (NFDR)
Plate
プレート 30.5cm
φ304×H18〈φ90〉mm
¥4,800 (12)

SNOW WHITE スノーホワイト



RA35031 (NFSW)
Rectangular plate
長角ケーキプレート 35cm
W350×D153×H20
〈W270×D112〉mm
¥6,500 (12)



RA30021 (NFSW)
Square plate
スクエアプレート 30.5cm
W306×D306×H24
〈W257×D257〉mm
¥4,200 (6)



RA18051 (NFSW)
Oval plate
オーバルプレート 18cm
W181×D142×H18〈φ47〉mm
¥3,000 (12)



RA30061 (NFSW)
Plate
プレート 30.5cm
φ304×H18〈φ90〉mm
¥4,800 (12)

PITAYA GRAY ピタヤグレー



RA35031 (NFPG)
Rectangular plate
長角ケーキプレート 35cm
W350×D153×H20
〈W270×D112〉mm
¥6,500 (12)



RA30021 (NFPG)
Square plate
スクエアプレート 30.5cm
W306×D306×H24
〈W257×D257〉mm
¥4,200 (6)



RA18051 (NFPG)
Oval plate
オーバルプレート 18cm
W181×D142×H18〈φ47〉mm
¥3,000 (12)



RA30061 (NFPG)
Plate
プレート 30.5cm
φ304×H18〈φ90〉mm
¥4,800 (12)

CHESTNUT BROWN チェスナッツブラウン



RA35031 (NFCB)
Rectangular plate
長角ケーキプレート 35cm
W350×D153×H20
〈W270×D112〉mm
¥6,500 (12)



RA30021 (NFCB)
Square plate
スクエアプレート 30.5cm
W306×D306×H24
〈W257×D257〉mm
¥4,200 (6)



RA18051 (NFCB)
Oval plate
オーバルプレート 18cm
W181×D142×H18〈φ47〉mm
¥3,000 (12)



RA30061 (NFCB)
Plate
プレート 30.5cm
φ304×H18〈φ90〉mm
¥4,800 (12)



磁器：PORCELAIN / 耐熱温度差：150℃ / Made in UAE



こちらの商品には細かな柄が入っています。Crack-Look Decoration

YELLOW イエロー



RA18001 (VNYE)
Flat coupe plate
フラットプレート 18cm
φ178×H20mm
¥1,700 (24)



RA24001 (VNYE)
Flat coupe plate
フラットプレート 24cm
φ242×H25mm
¥2,300 (12)



RA27001 (VNYE)
Flat coupe plate
フラットプレート 27cm
φ268×H25mm
¥3,200 (12)



RA22002 (VNYE)
Deep coupe plate
クーププレート 22cm
φ222×H39mm
¥2,200 (12)



RA16003 (VNYE)
Bowl
ボール 16cm
φ157×H65mm
¥3,000 (12)



RA01039 (VNYE)
Amuse spoon
アミューズスプーン
W118×D51×H18mm
¥1,800 (12)

PINK ピンク



RA18001 (VNPk)
Flat coupe plate
フラットプレート 18cm
φ178×H20mm
¥1,700 (24)



RA24001 (VNPk)
Flat coupe plate
フラットプレート 24cm
φ242×H25mm
¥2,300 (12)



RA27001 (VNPk)
Flat coupe plate
フラットプレート 27cm
φ268×H25mm
¥3,200 (12)



RA22002 (VNPk)
Deep coupe plate
クーププレート 22cm
φ222×H39mm
¥2,200 (12)



RA16003 (VNPk)
Bowl
ボール 16cm
φ157×H65mm
¥3,000 (12)



RA01039 (VNPk)
Amuse spoon
アミューズスプーン
W118×D51×H18mm
¥1,800 (12)

WHITE ホワイト



RA18001 (VNWH)
Flat coupe plate
フラットプレート 18cm
φ178×H20mm
¥1,700 (24)



RA24001 (VNWH)
Flat coupe plate
フラットプレート 24cm
φ242×H25mm
¥2,300 (12)



RA27001 (VNWH)
Flat coupe plate
フラットプレート 27cm
φ268×H25mm
¥3,200 (12)



RA22002 (VNWH)
Deep coupe plate
クーププレート 22cm
φ222×H39mm
¥2,200 (12)



RA16003 (VNWH)
Bowl
ボール 16cm
φ157×H65mm
¥3,000 (12)



RA01039 (MAWH)
Amuse spoon
アミューズスプーン
W118×D51×H18mm
¥1,000 (12)
柄は入っていません

GREEN グリーン



RA18001 (VNGR)
Flat coupe plate
フラットプレート 18cm
φ178×H20mm
¥1,700 (24)



RA24001 (VNGR)
Flat coupe plate
フラットプレート 24cm
φ242×H25mm
¥2,300 (12)



RA27001 (VNGR)
Flat coupe plate
フラットプレート 27cm
φ268×H25mm
¥3,200 (12)



RA22002 (VNGR)
Deep coupe plate
クーププレート 22cm
φ222×H39mm
¥2,200 (12)



RA16003 (VNGR)
Bowl
ボール 16cm
φ157×H65mm
¥3,000 (12)



RA01039 (VNGR)
Amuse spoon
アミューズスプーン
W118×D51×H18mm
¥1,800 (12)

BLUE ブルー



RA18001 (VNBL)
Flat coupe plate
フラットプレート 18cm
φ178×H20mm
¥1,700 (24)



RA24001 (VNBL)
Flat coupe plate
フラットプレート 24cm
φ242×H25mm
¥2,300 (12)



RA27001 (VNBL)
Flat coupe plate
フラットプレート 27cm
φ268×H25mm
¥3,200 (12)



RA22002 (VNBL)
Deep coupe plate
クーププレート 22cm
φ222×H39mm
¥2,200 (12)



RA16003 (VNBL)
Bowl
ボール 16cm
φ157×H65mm
¥3,000 (12)



RA01039 (VNBL)
Amuse spoon
アミューズスプーン
W118×D51×H18mm
¥1,800 (12)

磁器：PORCELAIN / 耐熱温度差：150℃ / Made in UAE

DARK BROWN
ダークブラウン



RA15001 (GEDB)
Flat coupe plate
フラットプレート 15cm
φ148×H18mm
¥1,200 (24)



RA18001 (GEDB)
Flat coupe plate
フラットプレート 18cm
φ178×H21mm
¥1,600 (24)



RA21001 (GEDB)
Flat coupe plate
フラットプレート 21cm
φ210×H25mm
¥1,800 (12)



深みのあるつややかな飴色。クラシカルでありモダンな印象に。



RA24001 (GEDB)
Flat coupe plate
フラットプレート 24cm
φ240×H26mm
¥2,200 (12)



RA27001 (GEDB)
Flat coupe plate
フラットプレート 27cm
φ267×H26mm
¥3,000 (12)



RA29001 (GEDB)
Flat coupe plate
フラットプレート 29cm
φ290×H30mm
¥3,800 (12)



RA31001 (GEDB)
Flat coupe plate
フラットプレート 31cm
φ307×H32mm
¥4,800 (6)



RA32011 (GEDB)
Oval platter
オーバルプラター 32cm
W322×D232×H32mm
¥5,400 (6)



RA36011 (GEDB)
Oval platter
オーバルプラター 36cm
W360×D275×H33mm
¥6,500 (6)



RA22002 (GEDB)
Deep coupe plate
クーププレート 22cm
φ223×H39mm
¥2,500 (12)



RA26002 (GEDB)
Deep coupe plate
クーププレート 26cm
φ258×H46mm
¥3,000 (12)



RA12003 (GEDB)
Bowl
ボール 12cm
φ120×H53mm
¥2,200 (12)



RA16003 (GEDB)
Bowl
ボール 16cm
φ158×H65mm
¥3,000 (12)



RA20003 (GEDB)
Round bowl
ラウンドボール 20cm
φ200×H80mm
¥3,800 (6)



RA01004 (GEDB)
Coffee cup
コーヒーカップ 230cc
W116 φ91×H61mm 230cc
¥2,200 (12)

RA01005 (GEDB)
Saucer
ソーサー 17cm
φ168×H21<φ55>mm
¥1,300 (12)



CREAM
クリーム



RA15001 (GECR)
Flat coupe plate
フラットプレート 15cm
Φ148×H18mm
¥1,200 (24)



RA18001 (GECR)
Flat coupe plate
フラットプレート 18cm
Φ178×H21mm
¥1,600 (24)



RA21001 (GECR)
Flat coupe plate
フラットプレート 21cm
Φ210×H25mm
¥1,800 (12)



奥行きを感じる梨地肌が、ナチュラルモダンを演出。



RA24001 (GECR)
Flat coupe plate
フラットプレート 24cm
Φ240×H26mm
¥2,200 (12)



RA27001 (GECR)
Flat coupe plate
フラットプレート 27cm
Φ267×H26mm
¥3,000 (12)



RA29001 (GECR)
Flat coupe plate
フラットプレート 29cm
Φ290×H30mm
¥3,800 (12)



RA31001 (GECR)
Flat coupe plate
フラットプレート 31cm
Φ307×H32mm
¥4,800 (6)



RA32011 (GECR)
Oval platter
オーバルプラター 32cm
W322×D232×H32mm
¥5,400 (6)



RA36011 (GECR)
Oval platter
オーバルプラター 36cm
W360×D275×H33mm
¥6,500 (6)



RA22002 (GECR)
Deep coupe plate
クーププレート 22cm
Φ223×H39mm
¥2,500 (12)



RA26002 (GECR)
Deep coupe plate
クーププレート 26cm
Φ258×H46mm
¥3,000 (12)



RA12003 (GECR)
Bowl
ボール 12cm
Φ120×H53mm
¥2,200 (12)



RA16003 (GECR)
Bowl
ボール 16cm
Φ158×H65mm
¥3,000 (12)



RA20003 (GECR)
Round bowl
ラウンドボール 20cm
Φ200×H80mm
¥3,800 (6)



RA01004 (GECR)
Coffee cup
コーヒーカップ 230cc
W116 Φ91×H61mm 230cc
¥2,200 (12)

RA01005 (GECR)
Saucer
ソーサー 17cm
Φ168×H21<Φ55>mm
¥1,300 (12)



磁器：PORCELAIN / 耐熱温度差：120℃ / Made in UAE / Hand Painted

BLUE
ブルー



RA15001 (SPBL)
Flat coupe plate
フラットプレート 15cm
φ148×H18mm
¥900 (24)

RA18001 (SPBL)
Flat coupe plate
フラットプレート 18cm
φ178×H20mm
¥1,200 (24)

RA21001 (SPBL)
Flat coupe plate
フラットプレート 21cm
φ210×H25mm
¥1,400 (12)

RA24001 (SPBL)
Flat coupe plate
フラットプレート 24cm
φ240×H25mm
¥1,600 (12)

RA27001 (SPBL)
Flat coupe plate
フラットプレート 27cm
φ267×H28mm
¥2,200 (12)

RA32541 (SPBL)
Pizza plate
ピザプレート 32.5cm
φ328×H21mm
¥3,400 (6)



RA21011 (SPBL)
Oval plate
オーバルプレート 21cm
W209×D150×H25mm
¥1,400 (12)



RA26011 (SPBL)
Oval plate
オーバルプレート 26cm
W258×D189×H26mm
¥2,300 (12)



RA32011 (SPBL)
Oval platter
オーバルプラター 32cm
W322×D230×H32mm
¥3,800 (6)



RA22002 (SPBL)
Deep coupe plate
クーププレート 22cm
φ223×H40mm
¥2,000 (12)



RA26002 (SPBL)
Deep coupe plate
クーププレート 26cm
φ260×H48mm
¥3,200 (12)



RA33021 (SPBL)
Rectangular plate
レクタンギュラープレート 33cm
W330×D230×H25
(W290×D190)mm
¥4,600 (6)



RA38021 (SPBL)
Rectangular plate
レクタンギュラープレート 38cm
W385×D212×H22
(W345×D170)mm
¥6,300 (6)



RA11013 (SPBL)
Bowl
ボール 330cc
φ110×H65mm 330cc
¥2,200 (12)



RA12013 (SPBL)
Bowl
ボール 450cc
φ115×H74mm 450cc
¥2,800 (12)



RA16023 (SPBL)
Organic bowl
オーガニックボール 16cm
W157×D120×H67mm 330cc
¥1,800 (12)



RA18023 (SPBL)
Organic bowl
オーガニックボール 18.5cm
W185×D145×H80mm 520cc
¥2,400 (12)



RA06013 (SPBL)
Mini cup
ミニカップ 80cc
φ65×H53mm 80cc
¥950 (12)



RA01024 (SPBL)
Cup
カップ 150cc
φ80×H56mm 150cc
¥1,350 (12)



RA01016 (SPBL)
Creamer
クリーマー 100cc
W68 φ59×H72mm 100cc
¥2,200 (12)



RA02016 (SPBL)
Creamer
クリーマー 200cc
W80 φ70×H87mm 200cc
¥3,200 (6)



RA01006 (SPBL)
Coffee pot
コーヒーポット
W182 φ80×H136mm 450cc
¥4,500 (4)



RA02014 (SPBL)
Mug
マグ 300cc
W112 φ75×H107mm 300cc
¥1,600 (12)



RA03014 (SPBL)
Mug
マグ 360cc
W120 φ85×H112mm 360cc
¥1,700 (6)



CREAM
クリーム



RA15001 (SPCR)
Flat coupe plate
フラットプレート 15cm
φ148×H18mm
¥900 (24)



RA18001 (SPCR)
Flat coupe plate
フラットプレート 18cm
φ178×H20mm
¥1,200 (24)



RA21001 (SPCR)
Flat coupe plate
フラットプレート 21cm
φ210×H25mm
¥1,400 (12)



RA24001 (SPCR)
Flat coupe plate
フラットプレート 24cm
φ240×H25mm
¥1,600 (12)



RA27001 (SPCR)
Flat coupe plate
フラットプレート 27cm
φ267×H28mm
¥2,200 (12)



RA32541 (SPCR)
Pizza plate
ピザプレート 32.5cm
φ328×H21mm
¥3,400 (6)



RA21011 (SPCR)
Oval plate
オーバルプレート 21cm
W209×D150×H25mm
¥1,400 (12)



RA26011 (SPCR)
Oval plate
オーバルプレート 26cm
W258×D189×H26mm
¥2,300 (12)



RA32011 (SPCR)
Oval platter
オーバルプラター 32cm
W322×D230×H32mm
¥3,800 (6)



RA22002 (SPCR)
Deep coupe plate
クーププレート 22cm
φ223×H40mm
¥2,000 (12)



RA26002 (SPCR)
Deep coupe plate
クーププレート 26cm
φ260×H48mm
¥3,200 (12)



RA33021 (SPCR)
Rectangular plate
レクタンギュラープレート 33cm
W330×D230×H25
(W290×D190)mm
¥4,600 (6)



RA38021 (SPCR)
Rectangular plate
レクタンギュラープレート 38cm
W385×D212×H22
(W345×D170)mm
¥6,300 (6)



RA11013 (SPCR)
Bowl
ボール 330cc
φ110×H65mm 330cc
¥2,200 (12)



RA12013 (SPCR)
Bowl
ボール 450cc
φ115×H74mm 450cc
¥2,800 (12)



RA16023 (SPCR)
Organic bowl
オーガニックボール 16cm
W157×D120×H67mm 330cc
¥1,800 (12)



RA18023 (SPCR)
Organic bowl
オーガニックボール 18.5cm
W185×D145×H80mm 520cc
¥2,400 (12)



RA06013 (SPCR)
Mini cup
ミニカップ 80cc
φ65×H53mm 80cc
¥950 (12)



RA01024 (SPCR)
Cup
カップ 150cc
φ80×H56mm 150cc
¥1,350 (12)



RA01016 (SPCR)
Creamer
クリーマー 100cc
W68 φ59×H72mm 100cc
¥2,200 (12)



RA02016 (SPCR)
Creamer
クリーマー 200cc
W80 φ70×H87mm 200cc
¥3,200 (6)



RA01006 (SPCR)
Coffee pot
コーヒーポット
W182 φ80×H136mm 450cc
¥4,500 (4)



RA02014 (SPCR)
Mug
マグ 300cc
W112 φ75×H107mm 300cc
¥1,600 (12)



RA03014 (SPCR)
Mug
マグ 360cc
W120 φ85×H112mm 360cc
¥1,700 (6)



磁器：PORCELAIN / Made in UAE

ARGILA
アルジーラ



RA16001 (EACR)
Round plate
ラウンドプレート 16cm
φ159×H17mm
¥1,350 (24)



RA19001 (EACR)
Round plate
ラウンドプレート 19cm
φ190×H18mm
¥1,500 (24)



RA21001 (EACR)
Round plate
ラウンドプレート 21cm
φ208×H17mm
¥1,800 (12)



RA24001 (EACR)
Round plate
ラウンドプレート 24cm
φ238×H17mm
¥2,500 (12)



RA27001 (EACR)
Round plate
ラウンドプレート 27cm
φ268×H19mm
¥3,000 (12)



RA26002 (EACR)
Deep coupe plate
クーププレート 26cm
φ256×H45mm
¥4,000 (12)



RA30002 (EACR)
Deep coupe plate
クーププレート 30cm
φ298×H52mm
¥5,500 (6)



RA36002 (EACR)
Deep coupe plate
クーププレート 36cm
φ364×H52mm
¥8,000 (3)



RA21011 (EACR)
Oval plate
オーバルプレート 21cm
W209×D152×H24mm
¥2,000 (12)



RA26011 (EACR)
Oval plate
オーバルプレート 26cm
W256×D189×H26mm
¥2,600 (12)



RA32011 (EACR)
Oval platter
オーバルプラター 32cm
W321×D231×H31mm
¥3,800 (6)



RA36011 (EACR)
Oval platter
オーバルプラター 36cm
W358×D272×H34mm
¥4,500 (6)



RA09003 (EACR)
Bowl
ボール 9cm
φ90×H39mm
¥1,400 (12)



RA10003 (EACR)
Bowl
ボール 10cm
φ102×H43mm
¥1,500 (12)



RA12003 (EACR)
Bowl
ボール 12cm
φ120×H53mm
¥1,700 (12)



RA07923 (EACR)
Thali Bowl
タリーボール 7cm
φ59(69)×H34mm
¥700 (12)



RA08923 (EACR)
Thali Bowl
タリーボール 8cm
φ72(82)×H37mm
¥950 (12)



RA13913 (EACR)
Thali Bowl
タリーボール 13cm
φ120(129)×H39mm
¥1,600 (12)



RA02104 (EACR)
Cup
カップ 90cc
φ58×H68mm 90cc
¥1,200 (12)



RA02204 (EACR)
Cup
カップ 200cc
φ73×H88mm 200cc
¥1,400 (12)



TERO
テロ



RA16001 (EAOR)
Round plate
ラウンドプレート 16cm
φ159×H17mm
¥1,350 (24)



RA19001 (EAOR)
Round plate
ラウンドプレート 19cm
φ190×H18mm
¥1,500 (24)



RA21001 (EAOR)
Round plate
ラウンドプレート 21cm
φ208×H17mm
¥1,800 (12)



RA24001 (EAOR)
Round plate
ラウンドプレート 24cm
φ238×H17mm
¥2,500 (12)



RA27001 (EAOR)
Round plate
ラウンドプレート 27cm
φ268×H19mm
¥3,000 (12)



RA07923 (EAOR)
Thali Bowl
タリーボール7cm
φ59(69)×H34mm
¥700 (12)



RA08923 (EAOR)
Thali Bowl
タリーボール8cm
φ72(82)×H37mm
¥950 (12)



RA13913 (EAOR)
Thali Bowl
タリーボール13cm
φ120(129)×H39mm
¥1,600 (12)



RA02104 (EAOR)
Cup
カップ 90cc
φ58×H68mm 90cc
¥1,200 (12)



RA02204 (EAOR)
Cup
カップ 200cc
φ73×H88mm 200cc
¥1,400 (12)



焼成前の「土」そのもののような、さらりとしたなめらかな生地感。テラコッタのような質感が魅力の、大地を想起させるシリーズです。



RAK EARTH

ラックアース **NEW**

食洗機 ○	レンジ ○	オープン ×	直火 ×	IH ×
----------	----------	-----------	---------	---------



磁器：PORCELAIN / Made in UAE



CHAPALA チャバラ



RA27001 (CHA)
Round plate
ラウンドプレート 27cm
φ266×H20mm
¥5,000 (12)



RA32861 (CHA)
Show plate
ショープレート 32.5cm
φ325×H25<φ218>mm
¥15,000 (6)

GENOA ジェノア



RA27001 (GEN)
Round plate
ラウンドプレート 27cm
φ266×H20mm
¥5,000 (12)



RA32861 (GEN)
Show plate
ショープレート 32.5cm
φ325×H25<φ218>mm
¥15,000 (6)

OSTIA オスティア



RA27001 (OST)
Round plate
ラウンドプレート 27cm
φ266×H20mm
¥5,000 (12)



RA32861 (OST)
Show plate
ショープレート 32.5cm
φ325×H25<φ218>mm
¥15,000 (6)

MESSINA メッシーナ



RA27001 (MES)
Round plate
ラウンドプレート 27cm
φ266×H20mm
¥5,000 (12)



RA32861 (MES)
Show plate
ショープレート 32.5cm
φ325×H25<φ218>mm
¥15,000 (6)

CATANIA カタニア



RA27001 (CAT)
Round plate
ラウンドプレート 27cm
φ266×H20mm
¥5,000 (12)



RA32861 (CAT)
Show plate
ショープレート 32.5cm
φ325×H25<φ218>mm
¥15,000 (6)

ICARIA イカリア



RA27001 (ICA)
Round plate
ラウンドプレート 27cm
φ266×H20mm
¥5,000 (12)



RA32861 (ICA)
Show plate
ショープレート 32.5cm
φ325×H25<φ218>mm
¥15,000 (6)



PEBBLES

ペブルス

食洗機 ○	レンジ ×	オープン ×	直火 ×	IH ×
----------	----------	-----------	---------	---------



磁器：PORCELAIN / Made in UAE



RA29801 (PBGD)
Wide rim flat plate
ワイドリムフラットプレート 29cm
φ288×H18<φ115>mm
¥10,500 (12)

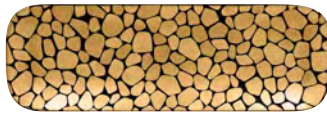

RA33821 (PBGD)
Rectangular plate
レクタンギュラープレート 33cm
W331×D109×H18mm
¥6,500 (12)



RA02044 (PBGD)
High cube cup
ハイキューブカップ
W53×D53×H58mm 85cc
¥3,300 (12)



RA02024 (PBGD)
Mini cup
ミニカップ 6cm
φ57×H70mm 100cc
¥3,500 (12)



RA09001 (PBGD)
Mini dish
ミニディッシュ 9cm
φ94×H21mm
¥2,600 (12)

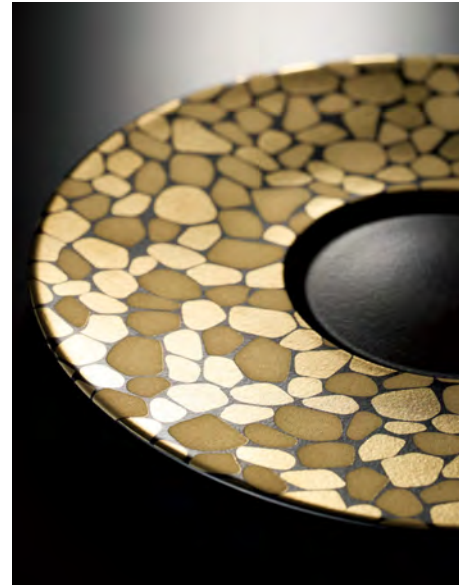

光の反射や角度によって陰影の印象が変わるモダンデザイン。PVD加工した転写を使用している為、食器洗浄機も使用可能です。



COBBLES

コブルス

食洗機 ○	レンジ ×	オープン ×	直火 ×	IH ×
----------	----------	-----------	---------	---------



磁器：PORCELAIN / Made in UAE

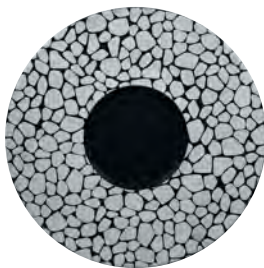

RA29801 (CBSL)
Wide rim flat plate
ワイドリムフラットプレート 29cm
φ288×H18<φ115>mm
¥10,500 (12)

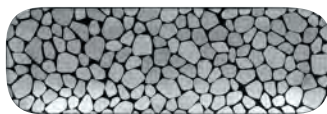

RA33821 (CBSL)
Rectangular plate
レクタンギュラープレート 33cm
W331×D109×H18mm
¥6,500 (12)



RA02044 (CBSL)
High cube cup
ハイキューブカップ
W53×D53×H58mm 85cc
¥3,300 (12)



RA02024 (CBSL)
Mini cup
ミニカップ 6cm
φ57×H70mm 100cc
¥3,500 (12)



RA09001 (CBSL)
Mini dish
ミニディッシュ 9cm
φ94×H21mm
¥2,600 (12)



石畳や小石をイメージしたマットシャインの転写は、和モダンにも通ずる印象に仕上がっています。



磁器：PORCELAIN / Made in UAE

GOLD ゴールド



RA29801 (MFGB)
Wide rim flat plate
ワイドリムフラットプレート 29cm
φ287×H20<φ115>mm
¥11,000 (12)



RA29831 (MFGB)
Round rim plate
リムプレート 29cm
φ288×H24<φ130>mm
¥8,600 (6)



RA29841 (MFGB)
Round rim plate
リムプレート 29cm
φ289×H22<φ184>mm
¥12,000 (12)



RA02024 (MFGB)
Mini cup
ミニカップ 6cm
φ58×H71mm 100cc
¥2,800 (12)

SILVER シルバー



RA29801 (MFSB)
Wide rim flat plate
ワイドリムフラットプレート 29cm
φ287×H20<φ115>mm
¥11,000 (12)

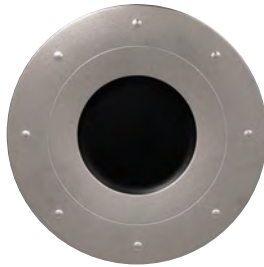

RA29831 (MFSB)
Round rim plate
リムプレート 29cm
φ288×H24<φ130>mm
¥8,600 (6)



RA29841 (MFSB)
Round rim plate
リムプレート 29cm
φ289×H22<φ184>mm
¥12,000 (12)



RA02024 (MFSB)
Mini cup
ミニカップ 6cm
φ58×H71mm 100cc
¥2,800 (12)

BRONZE ブロンズ

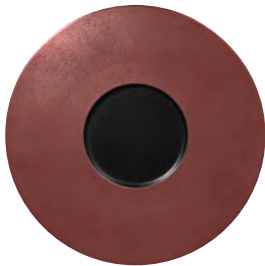

RA29801 (MFBB)
Wide rim flat plate
ワイドリムフラットプレート 29cm
φ287×H20<φ115>mm
¥11,000 (12)



RA29831 (MFBB)
Round rim plate
リムプレート 29cm
φ288×H24<φ130>mm
¥8,600 (6)



RA29841 (MFBB)
Round rim plate
リムプレート 29cm
φ289×H22<φ184>mm
¥12,000 (12)



RA02024 (MFBB)
Mini cup
ミニカップ 6cm
φ58×H71mm 100cc
¥2,800 (12)



MOON METALFUSION

ムーン
メタルフュージョン



磁器：PORCELAIN / Made in UAE

GOLD ゴールド



RA11321 (MOGB)
Round plate
ラウンドプレート 11cm
φ110×H15mm
¥1,700 (24)



RA16321 (MOGB)
Round plate
ラウンドプレート 16cm
φ157×H16mm
¥2,500 (24)



RA20321 (MOGB)
Round plate
ラウンドプレート 20.5cm
φ206×H17mm
¥3,300 (12)



RA23321 (MOGB)
Round plate
ラウンドプレート 23.5cm
φ238×H18mm
¥4,300 (12)



RA26321 (MOGB)
Round plate
ラウンドプレート 26.5cm
φ266×H21mm
¥5,500 (12)



RA25351 (MOGB)
Rectangular plate
レクタンショープレート
25cm
W252×D202×H21mm
¥12,000 (12)



RA25361 (MOGB)
Square plate
レクタンショープレート
25cmワイド
W253×D251×H24mm
¥13,000 (12)



RA42341 (MOGB)
Rectangular plate
レクタンギュラープレート
42cm
W423×D166×H19mm
¥17,000 (6)

SILVER シルバー



RA11321 (MOSB)
Round plate
ラウンドプレート 11cm
φ110×H15mm
¥1,700 (24)



RA16321 (MOSB)
Round plate
ラウンドプレート 16cm
φ157×H16mm
¥2,500 (24)



RA20321 (MOSB)
Round plate
ラウンドプレート 20.5cm
φ206×H17mm
¥3,300 (12)



RA23321 (MOSB)
Round plate
ラウンドプレート 23.5cm
φ238×H18mm
¥4,300 (12)



RA26321 (MOSB)
Round plate
ラウンドプレート 26.5cm
φ266×H21mm
¥5,500 (12)



RA25351 (MOSB)
Rectangular plate
レクタンショープレート
25cm
W252×D202×H21mm
¥12,000 (12)



RA25361 (MOSB)
Square plate
レクタンショープレート
25cmワイド
W253×D251×H24mm
¥13,000 (12)



RA42341 (MOSB)
Rectangular plate
レクタンギュラープレート
42cm
W423×D166×H19mm
¥17,000 (6)

BRONZE ブロンズ



RA11321 (MOBB)
Round plate
ラウンドプレート 11cm
φ110×H15mm
¥1,700 (24)



RA16321 (MOBB)
Round plate
ラウンドプレート 16cm
φ157×H16mm
¥2,500 (24)



RA20321 (MOBB)
Round plate
ラウンドプレート 20.5cm
φ206×H17mm
¥3,300 (12)



RA23321 (MOBB)
Round plate
ラウンドプレート 23.5cm
φ238×H18mm
¥4,300 (12)



RA26321 (MOBB)
Round plate
ラウンドプレート 26.5cm
φ266×H21mm
¥5,500 (12)



RA25351 (MOBB)
Rectangular plate
レクタンショープレート
25cm
W252×D202×H21mm
¥12,000 (12)

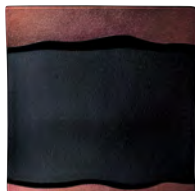

RA25361 (MOBB)
Square plate
レクタンショープレート
25cmワイド
W253×D251×H24mm
¥13,000 (12)



RA42341 (MOBB)
Rectangular plate
レクタンギュラープレート
42cm
W423×D166×H19mm
¥17,000 (6)

効率アップと省スペースを実現する軽量食器

驚きの軽さで作業効率アップ! 従業員の負担軽減

手に持った瞬間にわかる驚きの軽さ。料理を入れても、重ねても、たくさんの食器を一度に運べます。忙しい時間帯でもスムーズな配膳が可能で、従業員の負担を軽減し、サービス向上を助けます。

薄づくりでコンパクト! 棚への収納も楽々

軽量化に伴う薄づくりのため、コンパクトで省スペースにも貢献。重ねても重たくなりづらく、高い場所、低い場所にしまう時も、楽々収納できます。

お手入れが簡単で衛生的! 快適な使用感

扱いやすい軽量食器は、洗浄も簡単で、手軽にお手入れができます。忙しい業務の中でも少ない負担で清潔さを保てるので、効率よく快適な運用が可能です。



SEMPRE センプレ

軽量

食洗機



レンジ



オープン



直火



IH



磁器: PORCELAIN / Made in Japan

GRAY グレー



SEM1701 (GY)
Plate
プレート 17cm
φ172×H18mm
¥800 (6)



SEM2001 (GY)
Plate
プレート 20cm
φ198×H20mm
¥900 (6)



SEM2401 (GY)
Plate
プレート 24cm
φ240×H25mm
¥1,300 (6)



SEM2701 (GY)
Plate
プレート 27cm
φ269×H28mm
¥1,900 (6)



SEM0104 (GY)
Cup
カップ 300cc
W128 φ102×H74mm 300cc
¥900 (6)



SEM1103 (GY)
Bowl
ボール 11.5cm
φ115×H58mm 350cc
¥900 (6)



SEM1713 (GY)
Oatmeal
オートミール 17cm
φ173×H50mm
¥1,000 (6)



SEM2302 (GY)
Coupe plate
クーブプレート 23cm
φ233×H34mm
¥1,600 (6)

CREAM クリーム



SEM1701 (CR)
Plate
プレート 17cm
φ172×H18mm
¥800 (6)



SEM2001 (CR)
Plate
プレート 20cm
φ198×H20mm
¥900 (6)



SEM2401 (CR)
Plate
プレート 24cm
φ240×H25mm
¥1,300 (6)



SEM2701 (CR)
Plate
プレート 27cm
φ269×H28mm
¥1,900 (6)



SEM0104 (CR)
Cup
カップ 300cc
W128 φ102×H74mm 300cc
¥900 (6)



SEM1103 (CR)
Bowl
ボール 11.5cm
φ115×H58mm 350cc
¥900 (6)



SEM1713 (CR)
Oatmeal
オートミール 17cm
φ173×H50mm
¥1,000 (6)



SEM2302 (CR)
Coupe plate
クーブプレート 23cm
φ233×H34mm
¥1,600 (6)



磁器：PORCELAIN / Made in Japan



窯変(ようへん)とは、窯の内部で釉薬に生じる色の変化のこと。その色は、時に模様を形成したり、器の色彩をより味わい深くします。窯変釉とは、あえてその変化を強く出すように調整されたもの。ある程度の色味を基本に、予期せぬ表情や色味をプラスの要素、魅力として楽しませてくれる繊細で大胆な釉薬です。

WHITE ホワイト



RN1601 (WH)
Plate
プレート 16.5cm
φ165×H30mm
¥800 6/96



NEW RN1901 (WH)
Plate
プレート 19cm
φ194×H29mm
¥1,000 6/60



RN2401 (WH)
Plate
プレート 24cm
φ237×H30mm
¥1,300 6/48



RN2601 (WH)
Plate
プレート 26cm
φ257×H35mm
¥1,600 6/48



RN2423 (WH)
Oval bowl
オーバルボール 24cm
W240×D175×H50mm
¥2,000 6/48



NEW RN2411 (WH)
Oval plate
オーバルプレート 24cm
W237×D171×H28mm
¥2,000 6/48



NEW RN2611 (WH)
Oval plate
オーバルプレート 26.5cm
W265×D190×H30mm
¥2,200 6/30



RN1603 (WH)
Oatmeal
ボール 16.5cm
φ166×H45mm
¥850 6/72



RN2202 (WH)
Coupe plate
クープレート 22.5cm
φ225×H45mm
¥1,200 6/48



RN2702 (WH)
Coupe plate
クープレート 27cm
φ273×H48mm
¥2,400 3/24



RN1403 (WH)
Fruit bowl
フルーツボール 14cm
φ143×H30mm
¥650 6/108



NEW RN1113 (WH)
Rice bowl
ライスボール 11cm
φ115×H64mm
¥900 6/72



RN1313 (WH)
Bowl
ボール 13cm
φ127×H66mm
¥900 6/72



RN0104 (WH)
Cup
カップ
W110 φ87×H74mm 200cc
¥900 6/72



RN0105 (WH)
Saucer
ソーサー
φ156×H22<φ54>mm
¥650 6/96



RN0114 (WH)
Mug
マグ 300cc
W110 φ89×H94mm 300cc
¥1,000 6/72

磁器: PORCELAIN / Made in Japan



BLACK ブラック



RN1601 (BK)
Plate
プレート 16.5cm
φ165×H30mm
¥800 6/96



NEW RN1901 (BK)
Plate
プレート 19cm
φ194×H29mm
¥1,000 6/60



RN2401 (BK)
Plate
プレート 24cm
φ237×H30mm
¥1,300 6/48



RN2601 (BK)
Plate
プレート 26cm
φ257×H35mm
¥1,600 6/48



RN2423 (BK)
Oval bowl
オーバルボール 24cm
W240×D175×H50mm
¥2,000 6/48



NEW RN2411 (BK)
Oval plate
オーバルプレート 24cm
W237×D171×H28mm
¥2,000 6/48



NEW RN2611 (BK)
Oval plate
オーバルプレート 26.5cm
W265×D190×H30mm
¥2,200 6/30



RN1603 (BK)
Oatmeal
オートミール 16.5cm
φ166×H45mm
¥850 6/72



RN2202 (BK)
Coupe plate
クーブプレート 22.5cm
φ225×H45mm
¥1,200 6/48



RN2702 (BK)
Coupe plate
クーブプレート 27cm
φ273×H48mm
¥2,400 3/24



RN1403 (BK)
Fruit bowl
フルーツボール 14cm
φ143×H30mm
¥650 6/108



NEW RN1113 (BK)
Rice bowl
ライスボール 11cm
φ115×H64mm
¥900 6/72



RN1313 (BK)
Bowl
ボール 13cm
φ127×H66mm
¥900 6/72



RN0104 (BK)
Cup
カップ
W110 φ87×H74mm 200cc
¥900 6/72



RN0105 (BK)
Saucer
ソーサー
φ156×H22(φ54)mm
¥650 6/96



RN0114 (BK)
Mug
マグ 300cc
W110 φ89×H94mm 300cc
¥1,000 6/72



食洗機 ○	レンジ ○	オープン ×	直火 ×	IH ×
----------	----------	-----------	---------	---------



GRAY
グレー



RN1601 (GY)
Plate
プレート 16.5cm
φ165×H30mm
¥800 6/96



NEW RN1901 (GY)
Plate
プレート 19cm
φ194×H29mm
¥1,000 6/60



RN2401 (GY)
Plate
プレート 24cm
φ237×H30mm
¥1,300 6/48



RN2601 (GY)
Plate
プレート 26cm
φ257×H35mm
¥1,600 6/48



RN2423 (GY)
Oval bowl
オーバルボール 24cm
W240×D175×H50mm
¥2,000 6/48



NEW RN2411 (GY)
Oval plate
オーバルプレート 24cm
W237×D171×H28mm
¥2,000 6/48



NEW RN2611 (GY)
Oval plate
オーバルプレート 26.5cm
W265×D190×H30mm
¥2,200 6/30



RN1603 (GY)
Oatmeal
オートミール 16.5cm
φ166×H45mm
¥850 6/72



RN2202 (GY)
Coupe plate
クープレート 22.5cm
φ225×H45mm
¥1,200 6/48



RN2702 (GY)
Coupe plate
クープレート 27cm
φ273×H48mm
¥2,400 3/24



RN1403 (GY)
Fruit bowl
フルーツボール 14cm
φ143×H30mm
¥650 6/108



NEW RN1113 (GY)
Rice bowl
ライスボール 11cm
φ115×H64mm
¥900 6/72



RN1313 (GY)
Bowl
ボール 13cm
φ127×H66mm
¥900 6/72



RN0104 (GY)
Cup
カップ
W110 φ87×H74mm 200cc
¥900 6/72

RN0105 (GY)
Saucer
ソーサー
φ156×H22<φ54>mm
¥650 6/96



RN0114 (GY)
Mug
マグ 300cc
W110 φ89×H94mm 300cc
¥1,000 6/72

BEIGE
ベージュ



RN1601 (BE)
Plate
プレート 16.5cm
φ165×H30mm
¥800 6/96



NEW RN1901 (BE)
Plate
プレート 19cm
φ194×H29mm
¥1,000 6/60



RN2401 (BE)
Plate
プレート 24cm
φ237×H30mm
¥1,300 6/48



RN2601 (BE)
Plate
プレート 26cm
φ257×H35mm
¥1,600 6/48



RN2423 (BE)
Oval bowl
オーバルボール 24cm
W240×D175×H50mm
¥2,000 6/48



NEW RN2411 (BE)
Oval plate
オーバルプレート 24cm
W237×D171×H28mm
¥2,000 6/48



NEW RN2611 (BE)
Oval plate
オーバルプレート 26.5cm
W265×D190×H30mm
¥2,200 6/30



RN1603 (BE)
Oatmeal
オートミール 16.5cm
φ166×H45mm
¥850 6/72



RN2202 (BE)
Coupe plate
クープレート 22.5cm
φ225×H45mm
¥1,200 6/48



RN2702 (BE)
Coupe plate
クープレート 27cm
φ273×H48mm
¥2,400 3/24



RN1403 (BE)
Fruit bowl
フルーツボール 14cm
φ143×H30mm
¥650 6/108



NEW RN1113 (BE)
Rice bowl
ライスボール 11cm
φ115×H64mm
¥900 6/72



RN1313 (BE)
Bowl
ボール 13cm
φ127×H66mm
¥900 6/72



RN0104 (BE)
Cup
カップ
W110 φ87×H74mm 200cc
¥900 6/72

RN0105 (BE)
Saucer
ソーサー
φ156×H22<φ54>mm
¥650 6/96



RN0114 (BE)
Mug
マグ 300cc
W110 φ89×H94mm 300cc
¥1,000 6/72

ANGIE アンジー

アルミクロン磁器：ALUMICRON PORCELAIN / Made in Malaysia / 耐熱温度差：150℃

MAT WHITE マットホワイト



NEW AG1501 (MW)
Plate
プレート 15cm
φ148×H21mm
¥1,300 6/48



NEW AG1901 (MW)
Plate
プレート 19cm
φ194×H28mm
¥1,800 6/36



NEW AG2401 (MW)
Plate
プレート 24cm
φ243×H30mm
¥2,100 3/24



NEW AG2601 (MW)
Plate
プレート 26.5cm
φ265×H25mm
¥2,300 3/18



NEW
AG1403 (MW)
Fruit bowl
フルーツボール 14cm
φ141×H50mm 370cc
¥1,600 6/48



NEW
AG0709 (MW)
Cocotte
ココット 7cm
φ74×H44mm 100cc
¥750 6/120

MAT GREEN マットグリーン



AG1501 (GR)
Plate
プレート 15cm
φ148×H21mm
¥1,300 6/48



AG1901 (GR)
Plate
プレート 19cm
φ194×H28mm
¥1,800 6/36



AG2401 (GR)
Plate
プレート 24cm
φ243×H30mm
¥2,100 3/24



AG2601 (GR)
Plate
プレート 26.5cm
φ265×H25mm
¥2,300 3/18



AG1403 (GR)
Fruit bowl
フルーツボール 14cm
φ141×H50mm 370cc
¥1,600 6/48



AG0709 (GR)
Cocotte
ココット 7cm
φ74×H44mm 100cc
¥750 6/120

WARM GRAY ウォームグレー



AG1501 (WG)
Plate
プレート 15cm
φ148×H21mm
¥1,300 6/48



AG1901 (WG)
Plate
プレート 19cm
φ194×H28mm
¥1,800 6/36



AG2401 (WG)
Plate
プレート 24cm
φ243×H30mm
¥2,100 3/24



AG2601 (WG)
Plate
プレート 26.5cm
φ265×H25mm
¥2,300 3/18



AG1403 (WG)
Fruit bowl
フルーツボール 14cm
φ141×H50mm 370cc
¥1,600 6/48



AG0709 (WG)
Cocotte
ココット 7cm
φ74×H44mm 100cc
¥750 6/120

MAT GRAY マットグレー



AG1501 (GY)
Plate
プレート 15cm
φ148×H21mm
¥1,300 6/48



AG1901 (GY)
Plate
プレート 19cm
φ194×H28mm
¥1,800 6/36



AG2401 (GY)
Plate
プレート 24cm
φ243×H30mm
¥2,100 3/24



AG2601 (GY)
Plate
プレート 26.5cm
φ265×H25mm
¥2,300 3/18



AG1403 (GY)
Fruit bowl
フルーツボール 14cm
φ141×H50mm 370cc
¥1,600 6/48



AG0709 (GY)
Cocotte
ココット 7cm
φ74×H44mm 100cc
¥750 6/120

MAT PURPLE マットパープル



AG1501 (PU)
Plate
プレート 15cm
φ148×H21mm
¥1,300 6/48



AG1901 (PU)
Plate
プレート 19cm
φ194×H28mm
¥1,800 6/36



AG2401 (PU)
Plate
プレート 24cm
φ243×H30mm
¥2,100 3/24



AG2601 (PU)
Plate
プレート 26.5cm
φ265×H25mm
¥2,300 3/18



AG1403 (PU)
Fruit bowl
フルーツボール 14cm
φ141×H50mm 370cc
¥1,600 6/48



AG0709 (PU)
Cocotte
ココット 7cm
φ74×H44mm 100cc
¥750 6/120



POINT

3つの特徴を持つANGIEの魅力



抗菌食器 Antibacterial ceramics

釉薬表面の細菌増殖を抑制

Silver antimicrobial effect

釉薬に抗菌機能を追加しました。釉薬表面に銀を含む抗菌コートを塗ることでその効果が長く安定します。対象の菌の種類は、黄色ブドウ球菌・大腸菌で、表面における細菌の増殖を抑制する効果を発揮します。抗菌処理をしないとの比較効果は、菌の死滅率99.99%。

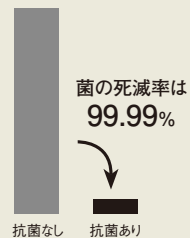

We added an antibacterial function to the ceramic glaze to meet the needs of the times. Silver has long been used as an antimicrobial agent. Applying a silver-based antibacterial coating on the surface of the glaze, the effect is long and stable. The target bacteria are Staphylococcus aureus and Escherichia coli, which have the effect of suppressing the growth of the bacterial on the ceramic surface.



耐衝撃食器 Alomicron super strong

強度2倍の耐衝撃食器

素材にはアルミクロン強化磁器を採用。強度2倍(自社比)。比較的衝撃やチップに強く、安心の使用感。又、熱にも強く耐熱温度差は150℃。冷凍庫からオープンまで使用可能な、使いやすさを追求したアイテムです。



超軽量食器 Ultra-lightweight

驚きの軽さを実現

手に持った瞬間にわかる、驚きの軽さ! 一般的な陶磁器に比べ、重さは約1/2(自社比)。



LK1501 (CR)
Plate
プレート 15cm
φ153×H19<φ116>mm
¥1,300 6/72



LK1501 (YE)
Plate
プレート 15cm
φ153×H19<φ116>mm
¥1,300 6/72



LK1501 (PK)
Plate
プレート 15cm
φ153×H19<φ116>mm
¥1,300 6/72



LK1501 (BR)
Plate
プレート 15cm
φ153×H19<φ116>mm
¥1,300 6/72



LK1501 (GR)
Plate
プレート 15cm
φ153×H19<φ116>mm
¥1,300 6/72



LK1501 (NB)
Plate
プレート 15cm
φ153×H19<φ116>mm
¥1,300 6/72



LK2101 (CR)
Plate
プレート 21.5cm
φ215×H28<φ163>mm
¥2,500 3/30



LK2101 (YE)
Plate
プレート 21.5cm
φ215×H28<φ163>mm
¥2,500 3/30



LK2101 (PK)
Plate
プレート 21.5cm
φ215×H28<φ163>mm
¥2,500 3/30



LK2101 (BR)
Plate
プレート 21.5cm
φ215×H28<φ163>mm
¥2,500 3/30



LK2101 (GR)
Plate
プレート 21.5cm
φ215×H28<φ163>mm
¥2,500 3/30



LK2101 (NB)
Plate
プレート 21.5cm
φ215×H28<φ163>mm
¥2,500 3/30



LK1303 (CR)
Coupe bowl
クーブボール 13cm
φ126×H37mm
¥1,300 6/96



LK1303 (YE)
Coupe bowl
クーブボール 13cm
φ126×H37mm
¥1,300 6/96



LK1303 (PK)
Coupe bowl
クーブボール 13cm
φ126×H37mm
¥1,300 6/96



LK1303 (BR)
Coupe bowl
クーブボール 13cm
φ126×H37mm
¥1,300 6/96



LK1303 (GR)
Coupe bowl
クーブボール 13cm
φ126×H37mm
¥1,300 6/96



LK1303 (NB)
Coupe bowl
クーブボール 13cm
φ126×H37mm
¥1,300 6/96



LK0104 (CR)
Mug
マグ 220cc
W115 φ84×H72mm
220cc
¥1,600 6/60



LK0104 (YE)
Mug
マグ 220cc
W115 φ84×H72mm
220cc
¥1,600 6/60



LK0104 (PK)
Mug
マグ 220cc
W115 φ84×H72mm
220cc
¥1,600 6/60



LK0104 (BR)
Mug
マグ 220cc
W115 φ84×H72mm
220cc
¥1,600 6/60



LK0104 (GR)
Mug
マグ 220cc
W115 φ84×H72mm
220cc
¥1,600 6/60



LK0104 (NB)
Mug
マグ 220cc
W115 φ84×H72mm
220cc
¥1,600 6/60



食洗機 ○	レンジ ×	オープン ×	直火 ×	IH ×
----------	----------	-----------	---------	---------



POINT

リサイクル食器 [Re-50] について

Recycled ceramics

Re-50は、家庭や学校、レストランなどから回収した不要食器を粉砕し、再生土として原料化し、その土を50%程混ぜ込んで、新しい製品として生まれかわらせたリサイクル食器です。

環境保護と資源枯渇の問題に取り組む為、1997年、岐阜県的美濃焼産地で、美濃焼をはじめとする各地の“つくり手”や“売り手”、全国の食器の“使い手”、それに行政などが手を取り合い、陶磁器の資源循環を目的としたプロジェクト「グリーンライフ21・プロジェクト」を発足、研究を開始しました。1999年には初のリサイクル食器「Re-食器」が生まれました。

リサイクル食器の使用は、環境保護と資源の持続可能な利用を推進します。50%のリサイクルセラミックスを用いることで廃棄物を減少させ、自然資源の節約に貢献します。また、低温での焼成によりエネルギー消費と温室効果ガスの排出を削減。美しいデザインと優れた性能を両立し、環境に配慮しながらも快適な使用感を実現しました。



リサイクル食器ができるまで

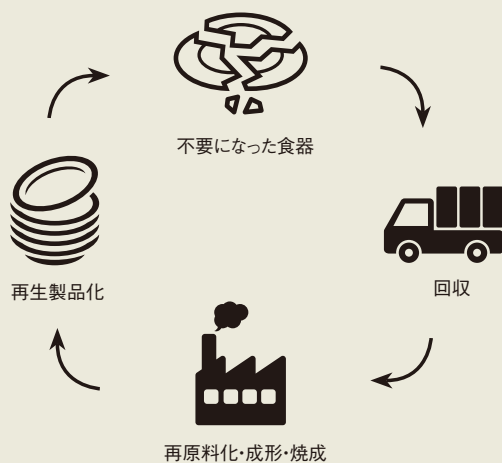

枯渇化が心配される「陶土」



回収され美濃焼産地に集まってきた食器たち

リサイクル食器のメリット

低炭素

一般的な焼成温度1250~1300℃に対して、1150℃という低い温度で焼成が可能。これにより、温室効果ガスの排出量を最大33%削減(焼成工程)する事に成功。

資源循環

陶磁器をつくる土も限りある枯渇性資源のひとつ。再生土を使用する事で、新しい土や原料の枯渇問題解決に貢献。

温かみある土色

リサイクル素材を50%配合することで、温かみのある色合いとやさしい風合いに。

◎ The firing temperature has been reduced by 100-200°C. (1,250-1,350 to 1,150°C)
 ◎ The greenhouse gas emissions has been reduced by 33% at firing process.



磁器: PORCELAIN / Made in Japan



MJ02-004
Plate
5.0皿
φ152×H25<φ112>mm
¥450



MJ02-003
Plate
6.5皿
φ192×H30<φ145>mm
¥620



MJ02-002
Plate
8.0皿
φ247×H29<φ191>mm
¥800



MJ02-001
Deep plate
7.0深皿
φ221×H40<φ165>mm
¥700



MJ02-006
Bowl
4.5小鉢
φ133×H40mm
¥450



MJ02-005
Bowl
5.3丼
φ161×H64mm
¥600

DOLCE COLLECTION ドルチェコレクション



磁器: PORCELAIN / Made in China



DL10121
Square plate
スクエアプレート 10cm
W100×D100×H8mm
¥280 12/144



DL15121
Square plate
スクエアプレート 15cm
W150×D150×H15mm
¥600 12/72



DL18121
Square plate
スクエアプレート 18cm
W182×D182×H15mm
¥900 8/48



DL22121
Square plate
スクエアプレート 22cm
W220×D220×H17mm
¥1,500 6/24



DL26121
Square plate
スクエアプレート 26cm
W263×D263×H20mm
¥2,000 6/18

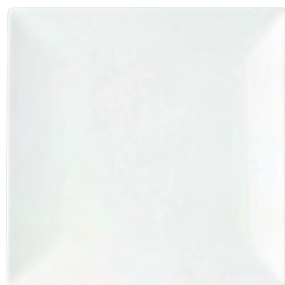

DL31121
Square plate
スクエアプレート 31cm
W310×D310×H23mm
¥3,300 3/12



DL24131
Rectangular plate
レクタンギュラープレート 24cm
W243×D130×H15mm
¥900 8/32



DL32131
Rectangular plate
レクタンギュラープレート 32cm
W317×D198×H20mm
¥2,300 4/12



DL2661
Bamboo plate single
バンブープレート(シングル) S
W260×D70×H30mm
¥1,000 3/48



DL3161
Bamboo plate single
バンブープレート(シングル) M
W303×D81×H37mm
¥1,200 3/36



DL3861
Bamboo plate single
バンブープレート(シングル) L
W377×D98×H40mm
¥1,800 2/24



磁器：PORCELAIN / Made in China

Galaxy ギャラクシー



DL15211
Plate
プレート 15cm
Φ149×H16mm
¥550 6/72



DL21211
Plate
プレート 21cm
Φ212×H22mm
¥1,200 4/20



DL26211
Plate
プレート 26cm
Φ264×H21mm
¥1,800 4/16



DL30211
Plate
プレート 30cm
Φ297×H29mm
¥2,500 3/12



※ **DL22202**
Coupe plate
クーブプレート 22cm
Φ220×H41mm
¥1,400 4/20



DL24202
Coupe plate
クーブプレート 24.5cm
Φ245×H49mm
¥2,000 4/16



DL14102
Berry bowl
ベリーボール 14cm
Φ136×H43mm
¥650 6/72

Fiora フィオーラ



DL16301
Plate
プレート 16cm
Φ158×H18mm
¥650 6/48



DL21301
Plate
プレート 21cm
Φ207×H22mm
¥1,100 6/24



DL24301
Plate
プレート 24cm
Φ243×H24mm
¥1,800 4/16



DL27301
Plate
プレート 27cm
Φ273×H27mm
¥2,200 2/12



DL14302
Berry bowl
ベリーボール 14cm
Φ140×H31mm
¥550 6/48



DL17302
Coupe plate
オートミール 17cm
Φ174×H48mm
¥1,100 6/48



DL24302
Coupe plate
クーブプレート 24cm
Φ240×H44mm
¥2,000 4/16



DL01304
Mug
マグ 300cc
W122 Φ94×H88mm 300cc
¥800 6/36

DOLCE COLLECTION ドルチェコレクション

磁器: PORCELAIN / Made in China



DL25141
Rectangular plate
リズ 長角プレート 25cm
W255×D175×H25mm
¥1,300 3/18



DL31141
Rectangular plate
リズ 長角プレート 31cm
W307×D213×H25mm
¥2,000 3/18



DL25171
Oval plate
オーバルプレート 25.5cm
W255×D77×H15(W215×D60)mm
¥650 10/60



DL31171
Oval plate
オーバルプレート 31cm
W306×D93×H15(W260×D74)mm
¥900 6/36



DL35171
Oval plate
オーバルプレート 35.5cm
W355×D106×H18(W300×D85)mm
¥1,200 6/24



DL16161
Round plate
ラウンドプレート 16cm
Φ163×H15mm
¥800 8/64



DL21161
Round plate
ラウンドプレート 21.5cm
Φ215×H19mm
¥1,300 6/24



DL27161
Round plate
ラウンドプレート 27cm
Φ267×H23mm
¥1,800 4/16



DL1413
Bowl / Angle cut
ハス切ボールS 14cm
W143×D140×H60(37)mm
¥750 6/48



DL2113
Bowl / Angle cut
ハス切ボールL 21cm
W208×D207×H90(53)mm
¥2,200 1/24



DL1353
Square bowl
スクエアボール 13cm
W130×D130×H55mm
¥750 6/72



DL1123
Peach bowl
ピーチボール S
W115×D100×H43mm
¥750 6/96



DL1323
Peach bowl
ピーチボール M
W135×D118×H52mm
¥900 6/72



DL0114
Covered cup with saucer
ふた付カップ
Cup: Φ86×H65mm 210cc
Saucer: Φ115×H23(Φ59)mm
Lid: Φ90×H43mm
Set: Φ115×H113mm
¥2,000 1/48



DL1473
Square bowl
スクエアボール 14cm
W137×D137×H55mm
¥1,000 6/24



DL1873
Square bowl
スクエアボール 18.5cm
W185×D185×H73mm
¥1,500 5/30



DL0509
Stackable divided plate 2 hole
ディバイドプレート 2ホール
W145×D71×H28mm
¥430 4/80

スタッキング



DL0409
Stackable divided plate 3 hole
ディバイドプレート 3ホール
W183×D60×H20mm
¥450 4/80

スタッキング





Carino カリノ



DL15231
Plate
ヴァレンティナ プレート 15cm
φ152×H14mm
¥550 6/72



DL15251
Plate
レベッカ プレート 14.5cm
W144×D138×H19mm
¥500 6/72



DL15201
Plate
グレース プレート 15cm
φ151×H13mm
¥500 6/72

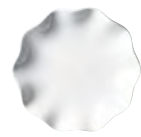

DL14201
Plate
フレア プレート 14.5cm
φ142×H25mm
¥500 6/72



DL15221
Plate
バイオレット プレート 15cm
φ150×H16mm
¥500 6/72



DL15241
Plate
ガーランド プレート 15cm
φ150×H14mm
¥500 6/72



DL15261
Plate
フルーツ プレート 15cm
φ150×H18mm
¥550 6/72



DL14112
Berry bowl
グレース
ベリーボール 14cm
φ139×H24mm
¥550 6/72



※DL14122
Berry bowl
クラウド
ベリーボール 14cm
φ139×H27mm
¥550 6/72



※DL14132
Berry bowl
バイオレット
ベリーボール 14cm
φ138×H28mm
¥550 6/72



DL13102
Berry bowl
オーシャンウェーブ
ベリーボール 13cm
φ129×H16mm
¥500 6/72



DL12102
Berry bowl
スクエア
ベリーボール 12cm
W118×D118×H36mm
¥500 6/72





磁器：PORCELAIN / Made in China



PB1411
Flat dish
フラットディッシュ
W132×D105×H18mm
¥500 1/96



PB2256
Square dish
スクエアディッシュ
W105×D105×H35mm
¥900 1/96



PB0691D
Origami dish
オリガミディッシュ
W115×D115×H20mm
¥500 1/72



PB30025
Flower lace dish
レースフラワーディッシュ
W142×D142×H18mm
¥950 1/96



PB3336
Diamond dish
ひし型ディッシュ S
W150×D87×H28mm
¥450 1/96



PB3337
Diamond dish
ひし型ディッシュ M
W170×D92×H28mm
¥550 1/96



PB3590
Wave dish
ウェーブディッシュ
W105×D65×H30mm
¥450 1/96



PB3247
Shell dish
シェルディッシュ
W115×D67×H18mm
¥420 1/96



PB2410
Oval dish
オーバルディッシュ
W108×D60×H20mm
¥450 1/96



PB0391D
Mini mount bowl
ミニマウントボール
W140×D100×H60mm
¥850 1/72



PB0109D
Petal bowl
ペタルボール 9cm
φ93(87)×H68mm
¥750 6/72



PB0210D
Round bowl
ラウンドボール 7.5cm
φ52(76)×H61mm 170cc
¥600 6/48



PB0401D
Milk cup
ミルクカップ 6cm
φ58(61)×H77mm 140cc
¥600 6/48



PB0419D
Footed bowl
アイスボール 7.5cm
φ76×H63mm 110cc
¥550 6/96



PB1291D
Raised bowl
レイズドボール 8cm
φ77×H62mm 140cc
¥500 6/96



PB1174
Stripe bowl
ストライプボール
φ90×H47mm 160cc
¥420 1/96



PB0117
Cloud cup
クラウドボール S
W105×D93×H48mm
¥580 1/96



PB3631
Wave bowl
ウェーブボール
W105×D85×H48mm
¥550 1/96



PB3436
Mini cup
ミニカップ
W63×D63×H65mm 130cc
¥400 1/96



PB3828
Stackable cup
スタックカップ
φ87×H60mm 160cc
¥500 1/96



PB3259
Cup with handle
口付カップ
W98×D82×H40mm 100cc
¥500 1/96

スタッキング



PB16706
Spoon bowl
スプーンボール S
W98 φ72×H60mm 70cc
¥400 12/144



GB9810
Stackable square bowl
グランデ ビアンカ
スタッキングスクエアボール
W95×D95×H35mm
¥420 12/72

スタッキング



GB1236
Sauce pot
グランデ ビアンカ
ソースポット S
W98×D75×H52mm 90cc
¥700 3/48



GB1237
Sauce pot
グランデ ビアンカ
ソースポット M
W132×D90×H64mm 130cc
¥950 3/48



磁器：PORCELAIN / Made in China



MN0614
Mini cup
ミニカップ
φ54(64)×H50mm 65cc
¥350 6/96



Set Image
MN0614
+
MN1361



MN1361
Ring plate
リングプレート兼ソーサー
W133×D114×H15(φ48)mm
¥450 6/72



MN0619
Tajin bowl
タジンボール
φ69×H70(30)mm
¥500 6/144



MN0804
Mini handle cup
ミニハンドルカップ
W83 φ64×H36mm 70cc
¥400 6/144

スタッキング



MN0543
Round bowl
ラウンドボール
φ48×H20mm
¥300 6/360

スタッキング



MN0612
Round dish
ラウンドディッシュ
φ59×H14mm
¥300 6/240

スタッキング



MN0753
Mill bowl
ミルボール
W73 φ68×H36mm 60cc
¥450 6/96



※ **MN0929**
Mini spoon
ミルボール
L95mm
¥250 24/216



MN0701
Rectangular dish
レクタンディッシュ
W75×D49×H22mm
¥300 6/144



MN1003
Canoe dish
カヌーディッシュ
W101×D44×H25mm
¥300 6/288



MN0621
Curve dish
カーブディッシュ
W63×D48×H23mm
¥300 6/288



※ **MN0931**
Leaf dish
リーフディッシュ
W95×D55×H12mm
¥300 6/288



MN0941
Oval dish
オーバルディッシュ
W93×D43×H16mm
¥300 6/288



MN1909
Casserole dish
キャセロールディッシュ
W94 φ60×H31mm
¥300 6/120



MN0802
Onion dish
オニオンディッシュ
W85×D65×H26mm
¥300 6/240



MN0713
Flower dish
フラワーディッシュ
φ77×H33mm
¥300 6/288



MN0623
Mini bowl
ミニボール
φ60×H35mm 55cc
¥300 6/216



※ **MN0633**
Drop bowl
ドロップボール
φ62×H33mm
¥300 6/216

NEW YORK ACCESSORIES

ニューヨークアクセサリ

食洗機
○

レンジ
○

オープン
×

直火
×

IH
×



磁器: PORCELAIN / Made in Japan



NY0509 (WH)
Amuse spoon A
アミューズスプーンA
W100×D60×H60 (20)mm
¥1,200 6/72



NY0509 (BL)
Amuse spoon A
アミューズスプーンA
W100×D60×H60 (20)mm
¥1,200 6/72



NY0509 (BK)
Amuse spoon A
アミューズスプーンA
W100×D60×H60 (20)mm
¥1,200 6/72



NY0609 (WH)
Amuse spoon B
アミューズスプーンB
W110×D50×H33 (22)mm
¥1,200 6/72



NY0609 (BL)
Amuse spoon B
アミューズスプーンB
W110×D50×H33 (22)mm
¥1,200 6/72



NY0609 (BK)
Amuse spoon B
アミューズスプーンB
W110×D50×H33 (22)mm
¥1,200 6/72



NY0309 (WH)
Mini bowl B
ミニボールB
W80×D70×H65 (30)mm
¥1,000 6/72



NY0309 (BL)
Mini bowl B
ミニボールB
W80×D70×H65 (30)mm
¥1,000 6/72



NY0309 (BK)
Mini bowl B
ミニボールB
W80×D70×H65 (30)mm
¥1,000 6/72



NY0809 (WH)
Square dish
スクエアディッシュ
W72×D53×H37 (24)mm
¥1,100 6/72



NY0809 (BL)
Square dish
スクエアディッシュ
W72×D53×H37 (24)mm
¥1,100 6/72



NY0809 (BK)
Square dish
スクエアディッシュ
W72×D53×H37 (24)mm
¥1,100 6/72



NY0409 (WH)
Mini bowl C
ミニボールC
W100×D73×H43 (33)mm
¥1,300 6/72



NY0409 (BL)
Mini bowl C
ミニボールC
W100×D73×H43 (33)mm
¥1,300 6/72



NY0409 (BK)
Mini bowl C
ミニボールC
W100×D73×H43 (33)mm
¥1,300 6/72



NY0209 (WH)
Mini bowl A
ミニボールA
W100×D80×H43mm
¥1,000 6/72



NY0209 (BL)
Mini bowl A
ミニボールA
W100×D80×H43mm
¥1,000 6/72



NY0209 (BK)
Mini bowl A
ミニボールA
W100×D80×H43mm
¥1,000 6/72

Dolce collection ドルチェコレクション



NY0909 (WH)
Mini cup/angle cut
ハス切ミニカップ
W78×D73×H50 (35)mm
¥1,200 6/72



NY0909 (BL)
Mini cup/angle cut
ハス切ミニカップ
W78×D73×H50 (35)mm
¥1,200 6/72



NY0909 (BK)
Mini cup/angle cut
ハス切ミニカップ
W78×D73×H50 (35)mm
¥1,200 6/72



DL0109
Spoon dish
スプーンディッシュ
W110×D50×H28mm
¥350 6/96
Made in China



DL0109 (SB)
Spoon dish
スプーンディッシュ
シャインブラック
W110×D50×H28mm
¥400 12/288
Made in China



DL0109 (MB)
Spoon dish
スプーンディッシュ
マットブラック
W110×D50×H28mm
¥400 12/288
Made in China

Ambiente アンビエンテ



AM345C (BK)
Square bowl
変形角鉢 S
W87×D87×H27mm
¥500 6/96
ストーンウェア
Made in China



AM345C (WH)
Square bowl
変形角鉢 S
W87×D87×H27mm
¥500 6/96
ストーンウェア
Made in China



AM037C (BK)
Square plate
角型プレート S
W117×D117×H23mm
¥680 6/48
ストーンウェア
Made in China



AM037C (WH)
Square plate
角型プレート S
W117×D117×H23mm
¥680 6/48
ストーンウェア
Made in China





磁器：PORCELAIN / 耐熱温度差：150℃ / Made in UAE



RA02029 (NFSB)
Mini rectangular dish
ミニレクタンディッシュ
W112×D56×H26mm
¥3,000 (6)



RA02029 (NFDR)
Mini rectangular dish
ミニレクタンディッシュ
W112×D56×H26mm
¥3,000 (6)



RA02029 (NFSW)
Mini rectangular dish
ミニレクタンディッシュ
W112×D56×H26mm
¥3,000 (6)



RA02029 (NFPG)
Mini rectangular dish
ミニレクタンディッシュ
W112×D56×H26mm
¥3,000 (6)



RA02029 (NFCB)
Mini rectangular dish
ミニレクタンディッシュ
W112×D56×H26mm
¥3,000 (6)



RA02019 (NFSB)
Mini Square dish
ミニスクエアディッシュ
W81×D75×H24mm
¥2,500 (6)



RA02019 (NFDR)
Mini Square dish
ミニスクエアディッシュ
W81×D75×H24mm
¥2,500 (6)



RA02019 (NFSW)
Mini Square dish
ミニスクエアディッシュ
W81×D75×H24mm
¥2,500 (6)



RA02019 (NFPG)
Mini Square dish
ミニスクエアディッシュ
W81×D75×H24mm
¥2,500 (6)



RA02019 (NFCB)
Mini Square dish
ミニスクエアディッシュ
W81×D75×H24mm
¥2,500 (6)



RA02054 (NFSB)
Souffle
スフレ 8cm
φ80×H36mm 115cc
¥1,800 (12)

スタッキング



RA02054 (NFDR)
Souffle
スフレ 8cm
φ80×H36mm 115cc
¥1,800 (12)

スタッキング



RA02054 (NFSW)
Souffle
スフレ 8cm
φ80×H36mm 115cc
¥1,800 (12)

スタッキング



RA02054 (NFPG)
Souffle
スフレ 8cm
φ80×H36mm 115cc
¥1,800 (12)

スタッキング



RA02054 (NFCB)
Souffle
スフレ 8cm
φ80×H36mm 115cc
¥1,800 (12)

スタッキング



RA02044 (NFSB)
High cube cup
ハイキューブカップ
W54×D54×H58mm 85cc
¥2,000 (12)



RA02044 (NFDR)
High cube cup
ハイキューブカップ
W54×D54×H58mm 85cc
¥2,000 (12)



RA02044 (NFSW)
High cube cup
ハイキューブカップ
W54×D54×H58mm 85cc
¥2,000 (12)



RA02044 (NFPG)
High cube cup
ハイキューブカップ
W54×D54×H58mm 85cc
¥2,000 (12)



RA02044 (NFCB)
High cube cup
ハイキューブカップ
W54×D54×H58mm 85cc
¥2,000 (12)



RA02034 (NFSB)
Small cube cup
スモールキューブカップ
W53×D53×H42mm 55cc
¥1,900 (12)



RA02034 (NFDR)
Small cube cup
スモールキューブカップ
W53×D53×H42mm 55cc
¥1,900 (12)



RA02034 (NFSW)
Small cube cup
スモールキューブカップ
W53×D53×H42mm 55cc
¥1,900 (12)



RA02034 (NFPG)
Small cube cup
スモールキューブカップ
W53×D53×H42mm 55cc
¥1,900 (12)



RA02034 (NFCB)
Small cube cup
スモールキューブカップ
W53×D53×H42mm 55cc
¥1,900 (12)



RA02024 (NFSB)
Mini cup
ミニカップ 6cm
φ58×H71mm 100cc
¥2,000 (12)



RA02024 (NFDR)
Mini cup
ミニカップ 6cm
φ58×H71mm 100cc
¥2,000 (12)



RA02024 (NFSW)
Mini cup
ミニカップ 6cm
φ58×H71mm 100cc
¥2,000 (12)



RA02024 (NFPG)
Mini cup
ミニカップ 6cm
φ58×H71mm 100cc
¥2,000 (12)



RA02024 (NFCB)
Mini cup
ミニカップ 6cm
φ58×H71mm 100cc
¥2,000 (12)



NEOFUSION

ネオフュージョン



磁器：PORCELAIN / 耐熱温度差：150℃ / Made in UAE



RA09008 (NFSB)
Cocotte
ココット 8.5cm
W111 φ86×H42mm 105cc
¥2,500 (12)

RA09008-L (NFSB)
Lid
リッド (ココット8.5cm用)
φ87×H26mm SET:H64mm
¥650 (12)



RA09008 (NFDR)
Cocotte
ココット 8.5cm
W111 φ86×H42mm 105cc
¥2,500 (12)

RA09008-L (NFDR)
Lid
リッド (ココット8.5cm用)
φ87×H26mm SET:H64mm
¥650 (12)



RA09008 (NFSW)
Cocotte
ココット 8.5cm
W111 φ86×H42mm 105cc
¥2,500 (12)

RA09008-L (NFSW)
Lid
リッド (ココット8.5cm用)
φ87×H26mm SET:H64mm
¥650 (12)



RA09008 (NFPG)
Cocotte
ココット 8.5cm
W111 φ86×H42mm 105cc
¥2,500 (12)

RA09008-L (NFPG)
Lid
リッド (ココット8.5cm用)
φ87×H26mm SET:H64mm
¥650 (12)



RA09008 (NFCB)
Cocotte
ココット 8.5cm
W111 φ86×H42mm 105cc
¥2,500 (12)

RA09008-L (NFCB)
Lid
リッド (ココット8.5cm用)
φ87×H26mm SET:H64mm
¥650 (12)



RA10008 (NFSB)
Cocotte
ココット 10cm
W128 φ99×H52mm 175cc
¥2,800 (12)

RA10008-L (NFSB)
Lid
リッド (ココット10cm用)
φ100×H29mm SET:H78mm
¥700 (12)



RA10008 (NFDR)
Cocotte
ココット 10cm
W128 φ99×H52mm 175cc
¥2,800 (12)

RA10008-L (NFDR)
Lid
リッド (ココット10cm用)
φ100×H29mm SET:H78mm
¥700 (12)



RA10008 (NFSW)
Cocotte
ココット 10cm
W128 φ99×H52mm 175cc
¥2,800 (12)

RA10008-L (NFSW)
Lid
リッド (ココット10cm用)
φ100×H29mm SET:H78mm
¥700 (12)



RA10008 (NFPG)
Cocotte
ココット 10cm
W128 φ99×H52mm 175cc
¥2,800 (12)

RA10008-L (NFPG)
Lid
リッド (ココット10cm用)
φ100×H29mm SET:H78mm
¥700 (12)



RA10008 (NFCB)
Cocotte
ココット 10cm
W128 φ99×H52mm 175cc
¥2,800 (12)

RA10008-L (NFCB)
Lid
リッド (ココット10cm用)
φ100×H29mm SET:H78mm
¥700 (12)

SOLEIL

ソレイユ



ストーンウェア：STONEWARE / 耐熱温度差：120℃ / Made in China



SO4808 (WH)
Covered cup
蓋付きカップ SS
W80 φ60×H80(60)mm 110cc
¥600 12/96



SO4808 (GR)
Covered cup
蓋付きカップ SS
W80 φ60×H80(60)mm 110cc
¥750 12/96



SO4808 (OR)
Covered cup
蓋付きカップ SS
W80 φ60×H80(60)mm 110cc
¥750 12/96



SO4812 (WH)
Covered cup
蓋付きカップ S
W120 φ90×H100(70)mm 340cc
¥900 6/48



SO4812 (GR)
Covered cup
蓋付きカップ S
W120 φ90×H100(70)mm 340cc
¥1,100 6/48



SO4812 (OR)
Covered cup
蓋付きカップ S
W120 φ90×H100(70)mm 340cc
¥1,100 6/48



SO0810 (GR)
Round casserole
丸キャセロール S
W136 φ100×H81(52)mm 290cc
¥1,200 3/48



SO0810 (OR)
Round casserole
丸キャセロール S
W136 φ100×H81(52)mm 290cc
¥1,200 3/48



SO1813 (GR)
Oval casserole
楕円キャセロール S
W170(133)×D103×H80(49)mm 300cc
¥1,300 3/36



SO1813 (OR)
Oval casserole
楕円キャセロール S
W170(133)×D103×H80(49)mm 300cc
¥1,300 3/36

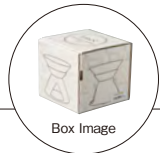

食洗機 ○	レンジ ○	オープン ○	直火 ×	IH ×
----------	----------	-----------	---------	---------



ストーンウェア：STONEWARE / 耐熱温度差：120℃
 <ウォーマー用ローソクのみ使用可>
 Made in Japan



VANILLA
バニラ



LU0108 (CR)
 Bagna cauda pot
 パーニャカウダポット
 Tray: φ140×H52mm 280cc
 Warmer: φ101(133)×H95mm
 Set:H123mm
 ¥6,500 1/18

PEACH
ピーチ



LU0108 (PK)
 Bagna cauda pot
 パーニャカウダポット
 Tray: φ140×H52mm 280cc
 Warmer: φ101(133)×H95mm
 Set:H123mm
 ¥6,500 1/18

MINT
ミント



LU0108 (GR)
 Bagna cauda pot
 パーニャカウダポット
 Tray: φ140×H52mm 280cc
 Warmer: φ101(133)×H95mm
 Set:H123mm
 ¥6,500 1/18

CHOCOLATE
チョコ



LU0108 (BR)
 Bagna cauda pot
 パーニャカウダポット
 Tray: φ140×H52mm 280cc
 Warmer: φ101(133)×H95mm
 Set:H123mm
 ¥6,500 1/18

TRUFFLE
トリュフ



LU0108 (BK)
 Bagna cauda pot
 パーニャカウダポット
 Tray: φ140×H52mm 280cc
 Warmer: φ101(133)×H95mm
 Set:H123mm
 ¥6,500 1/18



LU0208 (CR)
 Tray
 トレー
 φ140×H52mm 280cc
 ¥2,200 (4)



LU0208 (PK)
 Tray
 トレー
 φ140×H52mm 280cc
 ¥2,200 (4)



LU0208 (GR)
 Tray
 トレー
 φ140×H52mm 280cc
 ¥2,200 (4)



LU0208 (BR)
 Tray
 トレー
 φ140×H52mm 280cc
 ¥2,200 (4)



LU0208 (BK)
 Tray
 トレー
 φ140×H52mm 280cc
 ¥2,200 (4)



LU0308 (CR)
 Warmer
 ウォーマー
 φ101(133)×H95mm
 ¥4,300 (1)



LU0308 (PK)
 Warmer
 ウォーマー
 φ101(133)×H95mm
 ¥4,300 (1)



LU0308 (GR)
 Warmer
 ウォーマー
 φ101(133)×H95mm
 ¥4,300 (1)



LU0308 (BR)
 Warmer
 ウォーマー
 φ101(133)×H95mm
 ¥4,300 (1)



LU0308 (BK)
 Warmer
 ウォーマー
 φ101(133)×H95mm
 ¥4,300 (1)

セラミカ ビアンカ
 トラディツィオナーレ



食洗機 ○	レンジ ○	オープン ○	直火 ×	IH ×
----------	----------	-----------	---------	---------



磁器：PORCELAIN / 耐熱温度差：150℃ / Made in Japan



CB0508
 Souffle
 スフレ SS
 φ52×H28mm
 ¥220 (12)



CB0608
 Souffle
 スフレ S
 φ61×H35mm
 ¥280 (12)



CB0708
 Souffle
 スフレ M
 φ68×H37mm
 ¥300 (12)



CB0808
 Souffle
 スフレ L
 φ79×H37mm
 ¥340 (12)



CB0908
 Souffle
 スフレ LL
 φ87×H41mm
 ¥420 (12)

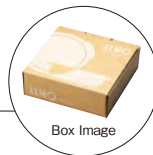

耐熱陶器：EARTHENWARE / 耐熱温度差：350℃ / Made in Spain

FOREST GREEN
フォレストグリーン



EL1428 (GR)
Oval baker
オーバルディッシュ 14cm
W140×D98×H40mm 220cc
¥950 2/40
耐熱温度差：150℃
直火 ×

MARRON BROWN
マロンブラウン



EL1428 (BR)
Oval baker
オーバルディッシュ 14cm
W140×D98×H40mm 220cc
¥950 2/40
耐熱温度差：150℃
直火 ×



陶器の持つ土の温かみと窯変釉が織りなす奥行き深さ。飾らない親しみやすいフォルムは、シーンを問わず空間に溶け込みます。

BRICK RED
ブリックレッド



EL0738 (RD)
Round baker
ラウンドディッシュ 7cm
φ70×H28mm 70cc
¥450 4/108
耐熱温度差：150℃
直火 ×



EL1038 (RD)
Round baker
ラウンドディッシュ 10cm
φ107×H26mm 160cc
¥500 2/48
耐熱温度差：150℃
直火 ×



EL1238 (RD)
Round baker
ラウンドディッシュ 12cm
φ120×H30mm 200cc
¥550 2/48
耐熱温度差：150℃
直火 ×

OYSTER WHITE
オイスターホワイト



EL1748 (WH)
Casserole
両手付きボール 17cm
W190 φ171×H58mm 650cc
¥1,400 1/20



EL2048 (WH)
Casserole
両手付きボール 20cm
W220 φ200×H65mm 1100cc
¥1,600 1/12



EL2248 (WH)
Casserole
両手付きボール 22cm
W249 φ224×H73mm 1600cc
¥1,800 1/8

DARK BROWN
ダークブラウン

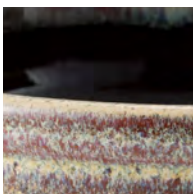

EL1748 (DB)
Casserole
両手付きボール 17cm
W190 φ171×H58mm 650cc
¥1,400 1/20



EL2048 (DB)
Casserole
両手付きボール 20cm
W220 φ200×H65mm 1100cc
¥1,600 1/12



EL2248 (DB)
Casserole
両手付きボール 22cm
W249 φ224×H73mm 1600cc
¥1,800 1/8

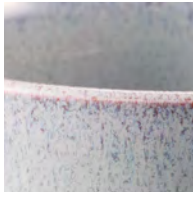

WHITE GRAY
ホワイトグレー



MARRON BROWN
マロンブラウン



FOREST GREEN
フォレストグリーン



NAVY BLUE
ネイビーブルー



EL1308 (GY)
Casserole
両手キャセロール 13cm
W150 φ132×H48mm 400cc
¥1,200 1/36



EL1308 (BR)
Casserole
両手キャセロール 13cm
W150 φ132×H48mm 400cc
¥1,200 1/36



EL1308 (GR)
Casserole
両手キャセロール 13cm
W150 φ132×H48mm 400cc
¥1,200 1/36



EL1308 (NB)
Casserole
両手キャセロール 13cm
W150 φ132×H48mm 400cc
¥1,200 1/36



EL1508 (GY)
Casserole
両手キャセロール 15.5cm
W180 φ158×H52mm 700cc
¥1,500 1/24



EL1508 (BR)
Casserole
両手キャセロール 15.5cm
W180 φ158×H52mm 700cc
¥1,500 1/24



EL1508 (GR)
Casserole
両手キャセロール 15.5cm
W180 φ158×H52mm 700cc
¥1,500 1/24



EL1508 (NB)
Casserole
両手キャセロール 15.5cm
W180 φ158×H52mm 700cc
¥1,500 1/24



EL1318 (GY)
Casserole
片手キャセロール 13cm
W183 φ133×H46mm 400cc
¥1,800 1/30



EL1318 (BR)
Casserole
片手キャセロール 13cm
W183 φ133×H46mm 400cc
¥1,800 1/30



EL1318 (GR)
Casserole
片手キャセロール 13cm
W183 φ133×H46mm 400cc
¥1,800 1/30



EL1318 (NB)
Casserole
片手キャセロール 13cm
W183 φ133×H46mm 400cc
¥1,800 1/30



EL1518 (GY)
Casserole
片手キャセロール 15.5cm
W220 φ156×H52mm 690cc
¥2,000 1/24



EL1518 (BR)
Casserole
片手キャセロール 15.5cm
W220 φ156×H52mm 690cc
¥2,000 1/24



EL1518 (GR)
Casserole
片手キャセロール 15.5cm
W220 φ156×H52mm 690cc
¥2,000 1/24



EL1518 (NB)
Casserole
片手キャセロール 15.5cm
W220 φ156×H52mm 690cc
¥2,000 1/24

MARRAKESH マラケシュ

ソーダガラス：SODA-LIME GLASS / Made in Turkey / Hand Made

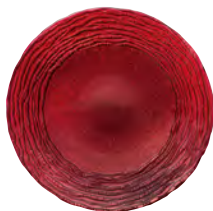

MR2121 (RD)
Plate
プレート 21.5cm
φ215×H14<φ130>mm
¥2,600 4/16

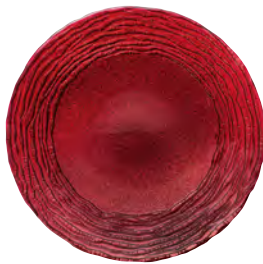

MR2721 (RD)
Plate
プレート 28cm
φ277×H20<φ175>mm
¥3,600 6/12



MR3221 (RD)
Charger plate
チャージャープレート 32cm
φ325×H27<φ200>mm
¥4,000 6/12



MR2121 (BZ)
Plate
プレート 21.5cm
φ215×H14<φ130>mm
¥2,600 4/16



MR2721 (BZ)
Plate
プレート 28cm
φ277×H20<φ175>mm
¥3,600 6/12



MR3221 (BZ)
Charger plate
チャージャープレート 32cm
φ325×H27<φ200>mm
¥4,000 6/12

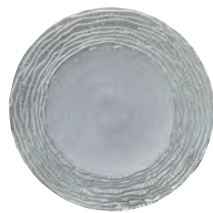

MR2121 (SL)
Plate
プレート 21.5cm
φ215×H14<φ130>mm
¥2,600 4/16

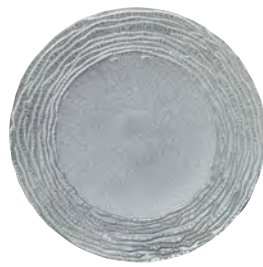

MR2721 (SL)
Plate
プレート 28cm
φ277×H20<φ175>mm
¥3,600 6/12

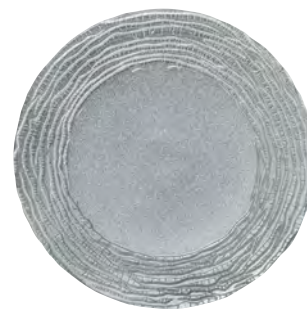

MR3221 (SL)
Charger plate
チャージャープレート 32cm
φ325×H27<φ200>mm
¥4,000 6/12



MR2121 (GD)
Plate
プレート 21.5cm
φ215×H14<φ130>mm
¥2,600 4/16



MR2721 (GD)
Plate
プレート 28cm
φ277×H20<φ175>mm
¥3,600 6/12



MR3221 (GD)
Charger plate
チャージャープレート 32cm
φ325×H27<φ200>mm
¥4,000 6/12

食洗機 ×	レンジ ×	オープン ×	直火 ×	IH ×
----------	----------	-----------	---------	---------



MR2201 (SL)
Rim plate
リムプレート 22.5cm
φ225×H17<φ145>mm
¥2,500 4/16



MR2801 (SL)
Rim plate
リムプレート 28cm
φ280×H18<φ180>mm
¥3,600 2/8



MR2201 (RD)
Rim plate
リムプレート 22.5cm
φ225×H17<φ145>mm
¥2,500 4/16



MR2801 (RD)
Rim plate
リムプレート 28cm
φ280×H18<φ180>mm
¥3,600 2/8



MR2201 (GD)
Rim plate
リムプレート 22.5cm
φ225×H17<φ145>mm
¥2,500 4/16



MR2801 (GD)
Rim plate
リムプレート 28cm
φ280×H18<φ180>mm
¥3,600 2/8



MR2201 (BZ)
Rim plate
リムプレート 22.5cm
φ225×H17<φ145>mm
¥2,500 4/16



MR2801 (BZ)
Rim plate
リムプレート 28cm
φ280×H18<φ180>mm
¥3,600 2/8

MUSE ミューズ

食洗機 ×	レンジ ×	オープン ×	直火 ×	IH ×
----------	----------	-----------	---------	---------



ソーダガラス：SODA-LIME GLASS / Made in Turkey / Hand Made



MU2801 (PK)
Rim plate
リムプレート 28cm
φ278×H18<φ180>mm
¥3,500 2/12



MU3201 (PK)
Rim plate
リムプレート 32cm
φ321×H20<φ220>mm
¥4,000 1/6



MU2801 (SL)
Rim plate
リムプレート 28cm
φ278×H18<φ180>mm
¥3,500 2/12



MU3201 (SL)
Rim plate
リムプレート 32cm
φ321×H20<φ220>mm
¥4,000 1/6



MU2801 (BK)
Rim plate
リムプレート 28cm
φ278×H18<φ180>mm
¥3,500 2/12



MU3201 (BK)
Rim plate
リムプレート 32cm
φ321×H20<φ220>mm
¥4,000 1/6

手作りの為、若干色合いやサイズ、容量が異なることがあります。
加飾を施した部分は大変デリケートに出来ていますので、傷がつかないようにご注意ください。使用頻度により色落ちする可能性があります。予めご了承ください。

食洗機	レンジ	オープン	直火	IH
×	×	×	×	×



ソーダガラス：SODA-LIME GLASS / Made in Turkey / Hand Made



NEW FL2111 (CL)
Plate
プレート 21cm
φ213×H17<φ105>mm
¥1,800 2/12



NEW FL2811 (CL)
Plate
プレート 28cm
φ278×H20<φ165>mm
¥2,500 2/12



NEW FL2702 (CL)
Coupe bowl
クーブボウル 27cm
φ270×H57mm
¥3,000 2/12



FL2001 (CL)
Round plate
切立プレート 20cm
φ201×H15mm
¥2,200 2/16



FL2501 (CL)
Round plate
切立プレート 25cm
φ251×H15mm
¥2,600 2/12



FL2203 (CL)
Rim bowl
リムボウル 22cm
φ223×H53<φ120>mm
¥2,400 2/12

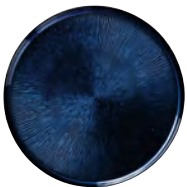

FL2001 (BL)
Round plate
切立プレート 20cm
φ201×H15mm
¥3,000 2/16

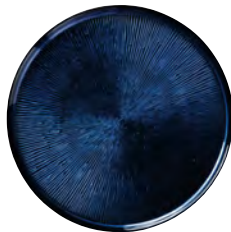

FL2501 (BL)
Round plate
切立プレート 25cm
φ251×H15mm
¥3,400 2/12



FL2203 (BL)
Rim bowl
リムボウル 22cm
φ223×H53<φ120>mm
¥3,000 2/12

食洗機	レンジ	オープン	直火	IH
×	×	×	×	×



ソーダガラス：SODA-LIME GLASS / Made in Turkey



LC2101
Plate
プレート 21cm
φ212×H14<φ138>mm
¥2,000 6/24



LC2701
Plate
プレート 27.5cm
φ275×H15<φ185>mm
¥2,600 6/12



LC3401
Charger plate
チャージャープレート 34cm
φ338×H17<φ225>mm
¥3,000 6/12



ソーダガラス：SODA-LIME GLASS / Made in Turkey



PS10489
Small plate
スモールプレート
φ150×H15mm
¥750 6/24



PS10478
Dessert plate
デザートプレート
φ190×H17mm
¥850 6/24



PS10479
Dinner plate
ディナープレート
φ268×H15mm
¥2,000 6/24



PS10497
Coupe plate
クーブプレート
φ215×H34mm
¥1,300 6/24



PS10676
Bowl
フルーツボール
φ130×H52mm
¥450 6/24



PS10487
Oval plate
オーバルプレート(S)
W162×D114×H25mm
¥760 3/24



PS10486
Oval plate
オーバルプレート(L)
W329×D250×H42mm
¥2,350 1/6



PS10685
Bowl
サラダボール
φ240×H95mm
¥1,350 1/6



PS10424
Bowl
サラダボール浅型
φ300×H65mm
¥2,150 1/4

GRANDE VETRO

グランデヴェートロ



ソーダガラス：SODA-LIME GLASS / Made in China



GV3171-3PCS
Small dish for 3 hole
スモールディッシュ(3ホール用)
W79×D79×H13mm
¥1,200 6/120



GV3171-2PCS
Small dish for 2 hole
スモールディッシュ(2ホール用)
W127×D117×H16(W80×D80)mm
¥1,800 6/60



GV3171-TRAY
Tray
トレー(2ホール・3ホール共通)
W315×D160×H16(W245×D85)mm
¥3,800 1/24



GV3081
Divided plate 3 hole
ディバイドプレート(3ホール)
W298×D117×H31(W65×D65)mm
¥4,200 1/24



GV3171-TRAY + GV3171-3PCS×3



GV3171-TRAY + GV3171-2PCS×2





ソーダガラス: SODA-LIME GLASS / Made in Turkey

PS53713 Bowl ボール 6cm Φ60×H27mm 30cc ¥300 (24)	PS53483 Bowl ボール 9cm Φ90×H37mm 130cc ¥350 (24)	PS53493 Bowl ボール 11cm Φ105×H45mm 210cc ¥370 6/48	PS53543 Bowl ボール 12cm Φ120×H53mm 340cc ¥450 6/48	PS53553 Bowl ボール 14cm Φ140×H63mm 595cc ¥700 6/36	PS53563 Bowl ボール 17cm Φ172×H76mm 1100cc ¥1,000 6/24	PS53573 Bowl ボール 20cm Φ200×H87mm 1700cc ¥1,400 6/12	PS53583 Bowl ボール 23cm Φ230×H101mm 2500cc ¥1,750 (6)



ソーダガラス: SODA-LIME GLASS / Made in France

DX2620 Stackable bowl スタックボール 6cm Φ60×H24mm 36cc ¥260 4/96	DX2630 Stackable bowl スタックボール 7.5cm Φ75×H30mm 70cc ¥320 4/96	DX2640 Stackable bowl スタックボール 9cm Φ90×H36mm 120cc ¥360 6/72	DX2650 Stackable bowl スタックボール 10.5cm Φ105×H43mm 200cc ¥460 6/72	DX2660 Stackable bowl スタックボール 12cm Φ120×H49mm 310cc ¥650 6/72	DX2670 Stackable bowl スタックボール 14cm Φ140×H57mm 500cc ¥760 6/48	DX2680 Stackable bowl スタックボール 17cm Φ170×H69mm 970cc ¥1,100 6/24



耐熱ガラス: HEAT-RESISTANT GLASS / 耐熱温度差: 230℃ / Made in Turkey

	PS59854 Square baker スクエアペーカー W210(160)×D165×H55mm ¥2,200 1/6
	PS59884 Cake dish ケーキディッシュ W249(218)×D117×H70mm ¥1,800 1/6
	PS59864 Rectangular baker レクタンギュラーペーカー W259(215)×D149×H55mm ¥2,300 1/6



食洗機 ○	レンジ ×	オープン ×	直火 ×	IH ×
----------	----------	-----------	---------	---------



ソーダガラス：SODA-LIME GLASS / Made in Turkey

VANILLA **NEW**

バニラ

PS530436
Bowl
ボール 170
φ103×H61mm 170cc
¥400 6/24



PS530336
Bowl
ボール 320
φ124×H72mm 320cc
¥500 6/24



PS55002
Sauce boat
ソースボート S
W97×D48×H63mm 60cc
¥650 2/24



PS96457
Footed service plate
フチ ケーキスタンド
Lid: φ81×H98mm
Stand: φ109×H103mm
Set: H190mm
¥2,000 1/12



PS98397
Coaster dome
コースタードーム
Lid: φ81×H98mm
Coaster: φ81(100)×H11mm
Set: H103mm
¥1,000 1/12



PS55012
Sauce boat
ソースボート M
W148×D68×H83mm 180cc
¥1,260 1/12



PS53298
Caramel cup
キャラメルカップ
φ92×H58mm 178cc
¥400 6/48
全面物理強化 スタッキング
レンジ ○



PS53943
Souffle
スフレ
φ80×H45mm
¥400 6/48
全面物理強化 レンジ ○



POLKA MINI DISH

ポルカ ミニディッシュ

食洗機 ○	レンジ ×	オープン ×	直火 ×	IH ×
----------	----------	-----------	---------	---------



ソーダガラス：SODA-LIME GLASS / Made in Czech Republic

CLEAR
クリア

BLACK
ブラック

NAVY BLUE
ネイビーブルー

PURPLE
パープル

RED
レッド



PO0209 (CL)
Round dish
ラウンドディッシュ
φ90×H10(φ65)mm
¥1,800 6/48



PO0209 (BK)
Round dish
ラウンドディッシュ
φ90×H10(φ65)mm
¥1,800 6/48



PO0209 (NB)
Round dish
ラウンドディッシュ
φ90×H10(φ65)mm
¥1,800 6/48



PO0209 (PU)
Round dish
ラウンドディッシュ
φ90×H10(φ65)mm
¥1,800 6/48



PO0209 (RD)
Round dish
ラウンドディッシュ
φ90×H10(φ65)mm
¥1,800 6/48



PO0709 (CL)
Coupe dish
クーブディッシュ
φ90×H21mm
¥1,800 6/48



PO0709 (BK)
Coupe dish
クーブディッシュ
φ90×H21mm
¥1,800 6/48



PO0709 (NB)
Coupe dish
クーブディッシュ
φ90×H21mm
¥1,800 6/48



PO0709 (PU)
Coupe dish
クーブディッシュ
φ90×H21mm
¥1,800 6/48



PO0709 (RD)
Coupe dish
クーブディッシュ
φ90×H21mm
¥1,800 6/48



PO0409 (CL)
Rectangular dish
レクタンギュラーディッシュ
W95×D80×H15mm
¥1,900 6/48



PO0409 (BK)
Rectangular dish
レクタンギュラーディッシュ
W95×D80×H15mm
¥1,900 6/48



PO0409 (NB)
Rectangular dish
レクタンギュラーディッシュ
W95×D80×H15mm
¥1,900 6/48



PO0409 (PU)
Rectangular dish
レクタンギュラーディッシュ
W95×D80×H15mm
¥1,900 6/48



PO0409 (RD)
Rectangular dish
レクタンギュラーディッシュ
W95×D80×H15mm
¥1,900 6/48



食洗機 ○	レンジ ×	オープン ×	直火 ×	IH ×
----------	----------	-----------	---------	---------



クリスタリン：NON-LEAD CRYSTAL / Made in Turkey



PS64089
Tumbler
ラウンドタンブラー 250
φ55(72)×H92mm 250cc
¥1,100 6/24



PS64090
Tumbler
ラウンドタンブラー 370
φ63(81)×H105mm 370cc
¥1,200 6/24



無鉛クリスタルの美しい透明感が、注いだドリンクの色をきれいに見せてくれます。マシメイドのため、手にとりやすい価格です。



PS66115
All purpose
ゴブレット
φ66(75)×H136mm 310cc
¥1,500 2/24



PS67094
Champagne
シャンパン
φ48(58)×H225mm 200cc
¥1,300 2/24



PS67090
White wine
ホワイトワイン
φ63(82)×H190mm 320cc
¥1,400 2/20



PS67091
All purpose
ワイン
φ66(88)×H214mm 440cc
¥1,500 2/24



PS67316
Red wine
レッドワイン 530
φ68(92)×H223mm 530cc
¥1,600 2/24



PS67092
Red wine
レッドワイン 610
φ70(96)×H235mm 610cc
¥1,700 2/20



PS67093
Burgundy
バーガンディー
φ80(100)×H227mm 625cc
¥1,800 2/24



食洗機 ○	レンジ ×	オープン ×	直火 ×	IH ×
----------	----------	-----------	---------	---------



クリスタリン：NON-LEAD CRYSTAL / Made in Turkey



PS64011
Long drink
ロングドリンク
φ62×H141mm 350cc
¥1,500 6/24



PS64009
Tumbler
ストレートタンブラー 300
φ75×H82mm 300cc
¥1,400 6/24



PS64010
Tumbler
ストレートタンブラー 390
φ82×H88mm 390cc
¥1,500 4/24



口元軽く、全体的に肉厚を抑えた薄作りなタンブラー。けれど薄すぎず、安心して使える使用感です。



ソーダガラス：SODA-LIME GLASS / Made in Turkey

NAPA NEW
ナパ



PS440329
White wine
ホワイトワイン 360
Φ56(81)×H205mm 360cc
¥900 6/24



PS440349
Red wine
レッドワイン 470
Φ60(88)×H219mm 470cc
¥1,000 6/24



PS440319
Champagne flute
シャンパンフルート 200
Φ47(70)×H240mm 200cc
¥900 6/24



BISTRO
ビストロ



PS44412
Wine
ワイン M
Φ64(76)×H147mm 225cc
¥600 6/24



PS44411
Wine
ワイン L
Φ68(82)×H160mm 290cc
¥640 6/24

バリエーション豊富でリーズナブルな価格帯のソーダガラスを用いたアイテム達。その中でもナパシリーズは、クールカットを施し、口元を薄く軽やかに仕上げてあります。

MONTE CARLO
モンテカルロ



PS440086
Wine
ワイン 130
Φ48(57)×H193mm 130cc
¥1,250 6/24



PS440090
Wine
ワイン 260
Φ58(75)×H215mm 260cc
¥1,150 6/24



PS440091
Wine
ワイン 325
Φ61(80)×H233mm 325cc
¥1,200 6/24



PS440157
Champagne
フルートシャンパン
Φ49(66)×H252mm 225cc
¥1,050 6/24

ALLEGRA
アレグラ



PS440080
Wine
ワイン M
Φ57(83)×H217mm 350cc
¥940 (6)



PS440065
Wine
ワイン L
Φ64(91)×H218mm 490cc
¥1,100 (6)



PS440079
Champagne
フルートシャンパン
Φ45(70)×H226mm 195cc
¥890 (6)



PS41536
Tumbler
タンブラー 425
Φ68(90)×H110mm 425cc
¥740 6/24



PS420015
Tumbler
タンブラー 470
Φ66(78)×H148mm 470cc
¥780 6/24

ソーダガラス : SODA-LIME GLASS / Made in Turkey

WEIZENBEER

ヴァイツェンビアー



PS42199
Beer
ビール 325
φ80×H180mm 320cc
¥570 3/24



PS42116
Beer
ビール 415
φ69(74)×H199mm 415cc
¥640 6/24

CITY

シティ



PS52516
Tumbler
タンブラー 250
φ84×H87mm 250cc
¥350 6/48



PS52476
Tumbler
タンブラー 340
φ82×H135mm 340cc
¥430 (12)

SIDE

サイド



PS42484
Shot
ショットグラス 53
φ45×H68mm 53cc
¥300 (12)



PS41050
Tumbler
タンブラー 60
φ37×H98mm 60cc
¥330 12/48



PS42435
Tumbler
タンブラー 220
φ74×H88mm 220cc
¥400 12/48



PS42439
Tumbler
タンブラー 290
φ63×H141mm 290cc
¥390 12/48



PS42469
Tumbler
タンブラー 290
φ60×H166mm 290cc
¥420 12/48

HILL

ヒル

NEW

全面物理強化
レンジ○

スタッキング



PS420442
Water
ウォーター 200
φ65×H92mm 200cc
¥420 (12)



PS420945
Whisky
ウィスキー 300
φ80×H87mm 300cc
¥500 (12)

BISTRO

ビストロ

全面物理強化

レンジ○



PS42230
Tumbler
タンブラー220
φ83×H59mm 220cc
¥400 (12)



PS42240
Tumbler
タンブラー380
φ86×H90mm 380cc
¥440 (12)



BODEGA

Made in Spain

全面物理強化

レンジ○

ボデガ



BM10865
Free cup
フリーカップ 200
φ80×H57mm 200cc
¥570 3/45



BM10875
Tumbler
タンブラー 370
φ85×H89mm 370cc
¥740 3/30



BM10880
Tumbler
タンブラー 500
φ88×H120mm 500cc
¥890 3/27

MINI CORNET

ミニ コルネ

スタッキング



PS410006
Ice cream cup
アイスクリームカップ
φ85×H87mm 260cc
¥440 3/24

BOSTON SHOTS

ボストンショット



PS52050
Shot
ショットグラス 25
φ44×H71mm 25cc
¥290 (24)



PS52134
Shot
ショットグラス 30
φ50×H59mm 30cc
¥330 (12)



PS52144
Shot
ショットグラス 45
φ50×H59mm 45cc
¥340 (12)



PS52174
Shot
ショットグラス 40
φ44×H71mm 40cc
¥340 12/72



PS52194
Shot
ショットグラス 60
φ52×H89mm 60cc
¥360 (12)



PS52734
Shot
カザブランカ
ショットグラス 36
φ48×H55mm 36cc
¥230 12/144

JUG

ジャグ



PS80101
Jug
ジャグ M
W121×D101×H154mm 500cc
¥750 6/24



PS80102
Jug
ジャグ L
W149×D119×H201mm 1000cc
¥1,200 (6)

ICE BOX

アイスボックス

ポリカーボネート : POLYCARBONATE



PS53628
Ice box
アイスボックス
φ120×H130mm
¥2,000 1/6



SERENITY NEW 全面物理強化 スタッキング レンジ ○
セレニティー

- | | | | | |
|---|---|---|--|---|
|  |  |  |  |  |
| PS520392
Shot
ショットグラス 45
φ50×H56mm 45cc
¥350 12/72 | PS520033
Long drink
タンブラー 210
φ81×H84mm 210cc
¥500 12/48 | PS520292
Water
ウォーター 260
φ86×H92mm 260cc
¥600 12/48 | PS520465
Long drink
ロングドリンク 345
φ86×H126mm 345cc
¥680 12/48 | PS520565
Long drink
ロングドリンク 375
φ82×H150mm 375cc
¥680 12/48 |

NEXT 全面物理強化 スタッキング レンジ ○
ネクスト

- | | | | | | |
|---|---|---|--|---|---|
|  |  |  |  |  |  |
| PS52715
Tumbler
タンブラー S
φ67×H79mm 165cc
¥320 12/48 | PS52459
Tumbler
タンブラー M
φ72×H84mm 200cc
¥360 (12) | PS52469
Tumbler
タンブラー L
φ73×H118mm 284cc
¥450 (12) | DIAMOND
ダイヤモンド | PS52988
Tumbler
タンブラー M
φ85×H87mm 275cc
¥450 6/48 | PS52998
Tumbler
タンブラー L
φ70×H145mm 315cc
¥470 6/48 |

 **DURALEX** ソーダガラス : SODA-LIME GLASS / Made in France 全面物理強化 レンジ ○

PRISME
プリズム

- | | | |
|---|---|---|
|  |  |  |
| DX1550
Tumbler
タンブラー
φ79×H85mm 220cc
¥590 6/48 | DX1560
Tumbler
タンブラー
φ87×H92mm 275cc
¥660 6/48 | DX1570
Tall tumbler
トールタンブラー
φ81×H125mm 330cc
¥1,050 6/48 |

PRISME MARINE
プリズムマリン

- | | | |
|---|---|---|
|  |  |  |
| DX1543
Tumbler
タンブラー
φ74×H78mm 170cc
¥540 6/48 | DX1553
Tumbler
タンブラー
φ79×H85mm 220cc
¥650 6/48 | DX1573
Tall tumbler
トールタンブラー
φ81×H125mm 330cc
¥1,050 6/48 |

PICARDIE
ピカルディー

- | | | | | | | | |
|---|---|---|---|---|--|---|---|
|  |  |  |  |  |  |  |  |
| DX1180
Tumbler
タンブラー
φ65×H67mm 90cc
¥320 6/144 | DX1170
Tumbler
タンブラー
φ69×H72mm 130cc
¥390 6/72 | DX1160
Tumbler
タンブラー
φ75×H78mm 160cc
¥450 6/72 | DX1150
Tumbler
タンブラー
φ80×H84mm 220cc
¥520 6/72 | DX1140
Tumbler
タンブラー
φ86×H90mm 250cc
¥570 6/72 | DX1130
Tumbler
タンブラー
φ90×H94mm 310cc
¥650 6/48 | DX1120
Tall tumbler
トールタンブラー
φ88×H124mm 360cc
¥1,000 6/48 | DX1320
Tall tumbler
トールタンブラー
φ94×H145mm 500cc
¥1,050 6/24 |

PICARDIE MARINE
ピカルディーマリン

- | | | |
|---|---|--|
|  |  |  |
| DX1153
Tumbler
タンブラー
φ80×H84mm 220cc
¥570 6/48 | DX1143
Tumbler
タンブラー
φ86×H90mm 250cc
¥650 6/72 | DX1133
Tumbler
タンブラー
φ90×H94mm 310cc
¥710 6/48 |



ソーダガラス：SODA-LIME GLASS / Made in Turkey

VELA ヴェラ



PS97301
Cup & Saucer
カップ&ソーサー S
Cup:W78 φ60×H55mm 80cc
Saucer:φ115×H19<φ32>mm
¥620 6/24



PS97302
Cup & Saucer
カップ&ソーサー M
Cup:W107 φ85×H70mm 195cc
Saucer:φ137×H20<φ43>mm
¥940 6/24

AQUA 全面物理強化 レンジ○
アクア



PS95756
Cup & Saucer
カップ&ソーサー S
Cup:W75 φ58×H59mm 72cc
Saucer:φ97×H20<φ45>mm
¥700 6/24



PS95040
Cup & Saucer
カップ&ソーサー M
Cup:W106 φ82×H82mm 215cc
Saucer:φ130×H27<φ60>mm
¥1,000 6/24

BASIC ベーシック



PS97984
Cup & Saucer
カップ&ソーサー S
Cup:W83 φ63×H52mm 90cc
Saucer:φ115×H19<φ35>mm
¥630 6/36



PS97948
Cup & Saucer
カップ&ソーサー M
Cup:W115 φ91×H64mm 238cc
Saucer:φ137×H20<φ45>mm
¥940 6/24



PS55531
Mug
マグ 340
W124 φ86×H99mm 340cc
¥740 12/24
全面物理強化 レンジ○

OSLO 全面物理強化 レンジ○
オスロ

ソーダガラス：SODA-LIME GLASS / Made in Italy (ワイヤー:食洗器×レンジ×)



BM42110
Punch mug
パンチマグ 100
W92 φ67×H62mm 100cc
¥1,100 3/18



BM42100
Cappuccino mug
カプチーノマグ 235
W110 φ82×H96mm 235cc
¥1,320 3/15

TEA GLASSES ティーグラス

ソーダガラス：SODA-LIME GLASS / Made in Turkey



PS42021
Tea glass
ティーグラス 120
φ57×H83mm 120cc
¥300 6/72



PS42781
Tea glass
ティーグラス 125
φ60×H90mm 125cc
¥380 6/72



PS42411
Tea glass
ティーグラス110
φ59×H86mm 110cc
¥330 6/72



PS55411
Tea glass with handle
ティーグラス (ハンドル付)
W94 φ66×H96mm 140cc
¥470 6/48



PS54201
Tea plate
ティープレート
φ102×H24<φ45>mm
¥260 6/72



PS54451
Tea plate
ティープレート
φ102×H24<φ45>mm
¥230 6/72

AWARE COLLECTION (100% Recycled Glassware)



ICONIC NEW アイコニック

リサイクルガラス：RECYCLED GLASS / Made in Turkey

100%RECYCLED GLASS

AWAREコレクションは、ボスボラス海峡のターコイズと呼ばれる美しい色をしています。このコレクションで使用しているガラスは、使用済みのガラス製品を回収し、再利用した素材です。優れたリサイクル技術により、すべての「Pasabahce」製品と同等の品質を維持しています。新しい原材料調達が必要がなくなり、二酸化炭素排出量と産業廃棄物が削減され、環境保護の貢献に繋がっています。私達は環境に対する責任を自覚し、100%リサイクルガラスの取り組みを通して、未来に向けた社会的、環境的に持続可能な取り組みに努めてまいります。



PS420112
Water
ウォーター 270
φ72×H89mm 270cc
¥550 4/24



PS420805
Long drink
ロングドリンク 365
φ69×H129mm 365cc
¥600 4/24



PS55192
Mug
マグ 245
W103 φ73×H84mm 245cc
¥720 2/24



PS55753
Mug
マグ 330
W109 φ77×H103mm 330cc
¥820 2/24



DOUBLE WALL ダブルウォール



食洗機 ×	レンジ ○	オープン ×	直火 ×	IH ×
----------	----------	-----------	---------	---------



耐熱ガラス：HEAT-RESISTANT GLASS / 耐熱温度差160℃ / Made in China



浮遊感の見た目の面白さだけでなく、実は機能的なダブルウォール。二重構造なので、断熱効果があり結露知らず。耐熱ガラスを採用しているので様々なメニューに対応します。



DW1113
Bowl
ボール 11cm
φ109×H52<φ77>mm 130cc
¥1,500 6/36



DW1313
Bowl
ボール 13cm
φ130×H63<φ100>mm 220cc
¥2,200 6/24



DW1223
Amuse cup
アミューズカップ 12cm
φ120×H75mm 390cc
¥2,800 6/24



DW0703
Cup
カップ 7cm
φ70×H60mm 90cc
¥1,000 6/36



DW0903
Cup
カップ 9cm
φ88×H75mm 160cc
¥1,200 6/36



DW1003
Cup
カップ 10cm
φ100×H86mm 250cc
¥1,500 6/24



DW0114
Round cup
ラウンドカップ 250
φ85×H92mm 250cc
¥1,500 6/24



DW0104
Tumbler
タンブラー 90
φ65×H71mm 90cc
¥1,100 6/36



DW0204
Tumbler
タンブラー 150
φ75×H82mm 150cc
¥1,300 6/36



DW0124
Tumbler
ストレートタンブラー 170
φ59×H130mm 170cc
¥1,600 6/36



DW0224
Tumbler
ストレートタンブラー 280
φ70×H153mm 280cc
¥2,000 6/24



DW0324
Tumbler
ストレートタンブラー 470
φ80×H184mm 470cc
¥2,800 6/24

DOUBLE WALL STAINLESS ダブルウォールステンレス **NEW**

食洗機 ○	レンジ ×	オープン ×	直火 ×	IH ×
----------	----------	-----------	---------	---------



18-8ステンレス：18-8 STAINLESS STEEL / Made in China



RS0204
Tumbler(double wall / mat)
ステンレスカップ 180cc
(ダブルウォール)マット
φ72×H73mm 200cc
¥1,000 8/120



RS0104
Tumbler(double wall / mat)
ステンレスカップ 300cc
(ダブルウォール)マット
φ83×H96mm 350cc
¥1,450 8/120



RS0214
Tumbler(double wall / mirror)
ステンレスカップ 180cc
(ダブルウォール)シャイン
φ72×H73mm 200cc
¥1,000 8/120



RS0114
Tumbler(double wall / mirror)
ステンレスカップ 300cc
(ダブルウォール)シャイン
φ83×H96mm 350cc
¥1,450 8/120

強い衝撃や急激な温度変化(急熱急冷)は、ヒビ・カケや破損の原因となりますので、お避けください。
ナイフ・フォーク等、キズをつける可能性がある鋭角製品を、ガラスの中に入れてのご使用はお避けください。
水など固形物を勢よく入れると内側のガラスが割れる可能性がありますのでご注意ください。

CAFÉ COLLECTION CUP & SAUCER

カフェ コレクション カップ&ソーサー

磁器：PORCELAIN



NEW

CF0204

Coffee cup
コーヒーカップ 170cc
W100 φ75×H68mm 180cc
¥1,000 6/96

CF0205

Saucer
兼用ソーサー
φ152×H22<φ48>mm
¥680 6/72



NEW

CF0304

Coffee cup
アメリカンカップ 220cc
W104 φ81×H74mm 230cc
¥1,000 6/72

CF0205

Saucer
兼用ソーサー
φ152×H22<φ48>mm
¥680 6/72



NEW

CF0404

Coffee cup
スタックカップ 200cc
W108 φ81×H60mm 200cc
¥1,000 6/72

CF0405

Saucer
兼用ソーサー
φ155×H18<φ52>mm
¥650 6/60



NEW

CF0504

Coffee cup
スタックカップ 250cc
W109 φ83×H72mm 260cc
¥1,000 6/60

CF0405

Saucer
兼用ソーサー
φ155×H18<φ52>mm
¥650 6/60



NEW

CF0604

Espresso cup
エスプレッソカップ 100cc
W80 φ58×H54mm 100cc
¥750 6/120

CF0605

Saucer
兼用ソーサー
φ115×H20<φ39>mm
¥500 6/120



NEW

CF0704

Espresso cup
エスプレッソカップ 120cc
W89 φ63×H67mm 120cc
¥750 6/96

CF0605

Saucer
兼用ソーサー
φ115×H20<φ39>mm
¥500 6/120



※ CF0104-04

Cappuccino cup & Saucer
カンパネラ
カプチーノカップ&ソーサー
Cup:W110 φ91×H57mm 170cc
Saucer:φ147×H22<φ50>mm
¥1,200 4/32

※ CF0114-04

Espresso cup & Saucer
カンパネラ
エスプレッソカップ&ソーサー
Cup:W85 φ66×H53mm 80cc
Saucer:φ121×H20<φ40>mm
¥700 6/48



※ CF0104-07

Cappuccino cup & Saucer
テンポ
カプチーノカップ&ソーサー
Cup:W103 φ80×H55mm 170cc
Saucer:φ143×H27<φ70>mm
¥1,100 4/32

※ CF0114-07

Espresso cup & Saucer
テンポ
エスプレッソカップ&ソーサー
Cup:W80 φ62×H48mm 70cc
Saucer:φ113×H23<φ50>mm
¥700 6/48



※ CF0104-06

Cappuccino cup & Saucer
マッティーナ
カプチーノカップ&ソーサー
Cup:W115 φ88×H70mm 220cc
Saucer:φ153×H21<φ52>mm
¥1,200 4/32

※ CF0114-06

Espresso cup & Saucer
マッティーナ
エスプレッソカップ&ソーサー
Cup:W85 φ65×H50mm 80cc
Saucer:φ113×H20<φ40>mm
¥700 6/48



※ CF0104-02

Cappuccino cup & Saucer
リニュー
カプチーノカップ&ソーサー
Cup:W102 φ80×H63mm 160cc
Saucer:φ150×H18<φ60>mm
¥950 4/32

※ CF0114-02

Espresso cup & Saucer
リニュー
エスプレッソカップ&ソーサー
Cup:W83 φ60×H57mm 70cc
Saucer:φ123×H16<φ40>mm
¥700 6/48



※ CF0104-03

Cappuccino cup & Saucer
クローシェ
カプチーノカップ&ソーサー
Cup:W108 φ90×H76mm 200cc
Saucer:φ151×H20<φ65>mm
¥1,000 4/32

※ CF0114-03

Espresso cup & Saucer
クローシェ
エスプレッソカップ&ソーサー
Cup:W75 φ60×H60mm 80cc
Saucer:φ118×H17<φ43>mm
¥700 6/48

食洗機 ○ レンジ ○ オープン × 直火 × IH ×



ボーンチャイナ：BONE CHINA



ET0404
Espresso cup
エスプレッソカップ
W90 φ65×H52mm 75cc
¥2,400 6/36

ET0405
Espresso saucer
エスプレッソソーサー
φ120×H15<φ42>mm
¥1,200 6/60

▶ P.016



ET0204
Coffee cup
コーヒーカップ
W112 φ83×H67mm 200cc
¥2,600 6/24

ET0205
Coffee saucer
コーヒーソーサー
φ150×H20<φ54>mm
¥1,200 6/48

▶ P.016



ET0104
Tea cup
ティーカップ
W117 φ88×H70mm 225cc
¥3,000 6/24

ET0105
Tea saucer
ティソーサー
φ163×H20<φ58>mm
¥1,400 6/48

▶ P.016



ET0504
Coffee cup
コーヒーカップ
W110 φ86×H73mm 240cc
¥3,000 6/24

ET0505
Common saucer
兼用ソーサー
φ151×H17<φ58>mm
¥1,500 6/48

▶ P.016



CA0204
Cup
カップ
W120 φ90×H67mm 250cc
¥3,000 6/24

CA0205
Saucer
ソーサー
W150×D150×H20<φ65>mm
¥1,300 6/48

▶ P.017



ET0404 (PL)
Espresso cup
エスプレッソカップ
W90 φ65×H52mm 75cc
¥3,800 6/36

ET0405 (PL)
Espresso saucer
エスプレッソソーサー
φ120×H15<φ42>mm
¥1,800 6/60

食洗機 × レンジ ×

▶ P.014



ET0204 (PL)
Coffee cup
コーヒーカップ
W112 φ83×H67mm 200cc
¥4,500 6/24

ET0205 (PL)
Coffee saucer
コーヒーソーサー
φ150×H20<φ54>mm
¥2,000 6/48

食洗機 × レンジ ×

▶ P.014



ET0104 (PL)
Tea cup
ティーカップ
W117 φ88×H70mm 225cc
¥4,800 6/24

ET0105 (PL)
Tea saucer
ティソーサー
φ163×H20<φ58>mm
¥2,200 6/48

食洗機 × レンジ ×

▶ P.014



RA02904 (BRWH)
Cup
カップ 190cc
W112 φ88×H50mm 190cc
¥1,600 (12)

RA01905 (BRWH)
Saucer
兼用ソーサー 15.5cm
φ155×H17<φ45>mm
¥1,500 (12)

スタッキング 軽量

▶ P.019



RA01904 (BRWH)
Cup
カップ 230cc
W114 φ90×H60mm 230cc
¥1,800 (12)

RA01905 (BRWH)
Saucer
兼用ソーサー 15.5cm
φ155×H17<φ45>mm
¥1,500 (12)

スタッキング 軽量

▶ P.019

磁器：PORCELAIN



MG0204 (SUSW)
Coffee cup
コーヒーカップ
W107 φ80×H68mm 230cc
¥1,200 4/48

MG0105 (SUSW)
Plate / Saucer
プレート 16cm 兼ソーサー
φ164×H20<φ58>mm
¥1,800 6/48

軽量強化磁器

▶ P.023



MG0104 (SUSW)
Tea cup
ティーカップ
W125 φ102×H57mm 290cc
¥1,200 4/48

MG0105 (SUSW)
Plate / Saucer
プレート 16cm 兼ソーサー
φ164×H20<φ58>mm
¥1,800 6/48

軽量強化磁器

▶ P.023



MG0304 (VEWH)
Coffee cup
コーヒーカップ
W107 φ84×H76mm 200cc
¥1,400 6/48

MG0305 (VEWH)
Coffee saucer
コーヒーソーサー
φ150×H16<φ57>mm
¥1,200 6/72

軽量強化磁器

▶ P.026



RA02404 (FDWH)
Coffee cup
コーヒーカップ 200cc
W102 φ77×H78mm 200cc
¥1,800 (12)

RA02405 (FDWH)
Saucer
兼用ソーサー 15cm
φ150×H30<φ71>mm
¥1,200 (12)

耐熱 オープン ○

▶ P.026



RA03404 (FDWH)
Tea cup
ティーカップ 255cc
W111 φ84×H83mm 255cc
¥2,200 (12)

RA02405 (FDWH)
Saucer
兼用ソーサー 15cm
φ150×H30<φ71>mm
¥1,200 (12)

耐熱 オープン ○

▶ P.026



TT0204 (WH)
Demitasse cup
デミタスカップ
W78 φ54×H57mm 75cc
¥700 4/48

TT0205 (WH)
Demitasse saucer
デミタスソーサー
φ122×H16<φ62>mm
¥500 4/48

▶ P.036



TT0104 (WH)
Cup
カップ
W103 φ79×H56mm 200cc
¥800 4/48

TT0105 (WH)
Saucer
ソーサー
φ141×H21<φ84>mm
¥650 4/48

▶ P.036



TT0204 (PL)
Demitasse cup
デミタスカップ
W78 φ54×H57mm 75cc
¥1,500 4/48

TT0205 (PL)
Demitasse saucer
デミタスソーサー
φ122×H16<φ62>mm
¥1,200 4/48

食洗機 × レンジ ×

▶ P.036



TT0104 (PL)
Cup
カップ
W103 φ79×H56mm 200cc
¥1,600 4/48

TT0105 (PL)
Saucer
ソーサー
φ141×H21<φ84>mm
¥1,400 4/48

食洗機 × レンジ ×

▶ P.036

DRINKWARE

CAFE COLLECTION

CAFÉ COLLECTION CUP & SAUCER

カフェ コレクション カップ&ソーサー

磁器：PORCELAIN



NEW

ILO404

Espresso cup
エスプレッソカップ
W88 φ66×H49mm 100cc
¥1,000 6/96

ILO405

Espresso saucer
エスプレッソソーサー
φ132×H16<φ35>mm
¥700 6/96

▶ P.039



ILO204

Coffee cup
コーヒーカップ
W112 φ85×H65mm 210cc
¥1,100 6/48

ILO205

Coffee saucer
コーヒーソーサー
φ160×H22<φ50>mm
¥800 6/48

▶ P.039



RA01504 (MEWH)

Coffee cup
コーヒーカップ 225cc
W108 φ79×H86mm 225cc
¥1,000 (12)

RA01505 (MEWH)

Saucer
ソーサー 15.5cm
φ154×H22<φ44>mm
¥800 (12)

▶ P.047

耐熱 オープン○



RA01514 (MEWH)

Mug
マグ 350cc
W130 φ98×H83mm 350cc
¥1,300 (12)

RA01515 (MEWH)

Saucer
ソーサー 17cm
φ169×H22<φ50>mm
¥1,000 (12)

▶ P.047

耐熱 オープン○



RA04454 (GIWH)

Mug
マグ 220cc
W115 φ84×H79mm 220cc
¥1,500 (12)

RA04455 (GIWH)

Saucer
マグ用ソーサー 17cm
φ169×H16<φ67>mm
¥1,000 (12)

▶ P.048

耐熱 オープン○



TT0204 (MIGR)

Demitasse cup
デミタスカップ
W78 φ54×H57mm 75cc
¥1,300 4/48

TT0205 (MI)

Demitasse saucer
デミタスソーサー
φ122×H16<φ62>mm
¥1,000 4/48

▶ P.037



TT0104 (MIGR)

Cup
カップ
W103 φ79×H56mm 200cc
¥1,400 4/48

TT0105 (MI)

Saucer
ソーサー
φ141×H21<φ84>mm
¥1,200 4/48

▶ P.037



TT0204 (MIYE)

Demitasse cup
デミタスカップ
W78 φ54×H57mm 75cc
¥1,300 4/48

TT0205 (MI)

Demitasse saucer
デミタスソーサー
φ122×H16<φ62>mm
¥1,000 4/48

▶ P.037



TT0104 (MIYE)

Cup
カップ
W103 φ79×H56mm 200cc
¥1,400 4/48

TT0105 (MI)

Saucer
ソーサー
φ141×H21<φ84>mm
¥1,200 4/48

▶ P.037



SS0104 (WH)

Tea / Coffee cup
ティー/コーヒーカップ
W109 φ80×H65mm 225cc
¥900 4/48

SS0105 (WH)

Tea / Coffee saucer
ティー/コーヒーソーサー
φ150×H20<φ90>mm
¥600 4/48

▶ P.048



TT0204 (PSBL)

Demitasse cup
デミタスカップ
W78 φ54×H57mm 75cc
¥1,300 4/48

TT0205 (PSBL)

Demitasse saucer
デミタスソーサー
φ122×H16<φ62>mm
¥1,000 4/48

▶ P.038



TT0104 (PSBL)

Cup
カップ
W103 φ79×H56mm 200cc
¥1,400 4/48

TT0105 (PSBL)

Saucer
ソーサー
φ141×H21<φ84>mm
¥1,200 4/48

▶ P.038



TT0204 (PSBK)

Demitasse cup
デミタスカップ
W78 φ54×H57mm 75cc
¥1,300 4/48

TT0205 (PSBK)

Demitasse saucer
デミタスソーサー
φ122×H16<φ62>mm
¥1,000 4/48

▶ P.038



TT0104 (PSBK)

Cup
カップ
W103 φ79×H56mm 200cc
¥1,400 4/48

TT0105 (PSBK)

Saucer
ソーサー
φ141×H21<φ84>mm
¥1,200 4/48

▶ P.038



SS0104 (AL)

Tea / Coffee cup
ティー/コーヒーカップ
W109 φ80×H65mm 225cc
¥1,300 4/48

SS0105 (AL)

Tea / Coffee saucer
ティー/コーヒーソーサー
φ150×H20<φ90>mm
¥1,000 4/48

▶ P.048



SL0404 (PM)

Espresso cup
エスプレッソカップ
W95 φ75×H58mm 100cc
¥1,800 4/24

SL0405 (PM)

Espresso saucer
エスプレッソソーサー
φ135×H20<φ37>mm
¥1,200 4/24

▶ P.044



SL0204 (PM)

Tea cup
ティーカップ
W135 φ110×H75mm 300cc
¥2,200 4/24

SL0205 (PM)

Tea saucer
ティーソーサー
φ168×H27<φ45>mm
¥1,500 4/24

▶ P.044



SL0424 (FMBL)

Espresso cup
エスプレッソカップ
W79 φ61×H60mm 110cc
¥1,600 4/24

SL0425 (FMBL)

Espresso saucer
エスプレッソソーサー
φ120×H22<φ37>mm
¥1,100 4/24

▶ P.045



SL0424 (FM)

Espresso cup
エスプレッソカップ
W79 φ61×H60mm 110cc
¥1,600 4/24

SL0425 (FM)

Espresso saucer
エスプレッソソーサー
φ120×H22<φ37>mm
¥1,100 4/24

▶ P.045



CV0404 (EC)
Cup
カップ 75
W78 φ55×H54mm 75cc
¥1,200 (12)

CV0305 (SA)
Common saucer
兼用ソーサー 13cm
φ130×H12<φ35>mm
¥1,000 (12)

耐熱 オープン ○
▶ P.028



CV0304 (EC)
Cup
カップ 100
W87 φ65×H59mm 100cc
¥1,200 (12)

CV0305 (SA)
Common saucer
兼用ソーサー 13cm
φ130×H12<φ35>mm
¥1,000 (12)

耐熱 オープン ○
▶ P.028



CV0204 (EC)
Cup
カップ 235
W135 φ103×H55mm 235cc
¥1,500 (12)

CV0105 (SA)
Common saucer
兼用ソーサー 18cm
φ180×H18<φ52>mm
¥1,200 (12)

耐熱 オープン ○
▶ P.028



CV0104 (EC)
Cup
カップ 300
W138 φ107×H63mm 300cc
¥1,700 (12)

CV0105 (SA)
Common saucer
兼用ソーサー 18cm
φ180×H18<φ52>mm
¥1,200 (12)

耐熱 オープン ○
▶ P.028



CV0404 (EC)
Cup
カップ 75
W78 φ55×H54mm 75cc
¥1,200 (12)

CV0305 (EC)
Common saucer
兼用ソーサー 13cm
φ130×H12<φ35>mm
¥1,000 (12)

耐熱 オープン ○
▶ P.028, 029



CV0304 (EC)
Cup
カップ 100
W87 φ65×H59mm 100cc
¥1,200 (12)

CV0305 (EC)
Common saucer
兼用ソーサー 13cm
φ130×H12<φ35>mm
¥1,000 (12)

耐熱 オープン ○
▶ P.028, 029



CV0204 (EC)
Cup
カップ 235
W135 φ103×H55mm 235cc
¥1,500 (12)

CV0105 (EC)
Common saucer
兼用ソーサー 18cm
φ180×H18<φ52>mm
¥1,200 (12)

耐熱 オープン ○
▶ P.028, 029



CV0104 (EC)
Cup
カップ 300
W138 φ107×H63mm 300cc
¥1,700 (12)

CV0105 (EC)
Common saucer
兼用ソーサー 18cm
φ180×H18<φ52>mm
¥1,200 (12)

耐熱 オープン ○
▶ P.028, 029



CV0104 (DU)
Cup
カップ 225
W120 φ90×H60mm 225cc
¥1,500 (12)

CV0105 (DU)
Saucer
ソーサー 15cm
φ150×H25<φ55>mm
¥1,250 (12)

耐熱 オープン ○
▶ P.031



CV0504 (DU)
Stackable cup
スタッキングカップ 90
W87 φ65×H47mm 90cc
¥1,250 (12)

CV0505 (DU)
Saucer
ソーサー 12cm
φ115×H18<φ37>mm
¥1,000 (12)

耐熱 スタッキング
オープン ○
▶ P.031



CV0404 (DU)
Stackable cup
スタッキングカップ 135
W98 φ75×H52mm 135cc
¥1,400 (12)

CV0405 (DU)
Saucer
ソーサー 13cm
φ130×H18<φ46>mm
¥1,150 (12)

耐熱 スタッキング
オープン ○
▶ P.031



CV0304 (DU)
Stackable cup
スタッキングカップ 200
W110 φ85×H61mm 200cc
¥1,500 (12)

CV0105 (DU)
Saucer
ソーサー 15cm
φ150×H25<φ55>mm
¥1,250 (12)

耐熱 スタッキング
オープン ○
▶ P.031



CV0204 (DU)
Stackable cup
スタッキングカップ 275
W125 φ95×H68mm 275cc
¥1,800 (12)

CV0205 (DU)
Saucer
ソーサー 17cm
φ167×H25<φ62>mm
¥1,500 (12)

耐熱 スタッキング
オープン ○
▶ P.031



RA02304 (ACWH)
Stackable espresso cup
スタッキングエスプレッソ
カップ 120cc
W82 φ57×H64mm 120cc
¥650 (12)

RA02305 (ACWH)
Saucer
エスプレッソソーサー 13cm
φ132×H14<φ40>mm
¥500 (12)

耐熱 スタッキング
オープン ○
▶ P.051



RA01304 (ACWH)
Stackable coffee cup
スタッキング
コーヒーカップ 250cc
W108 φ79×H65mm 250cc
¥850 (12)

RA01305 (ACWH)
Saucer
ソーサー 15cm
φ152×H12<φ55>mm
¥550 (12)

耐熱 スタッキング
オープン ○
▶ P.051



RA01714 (NRWH)
Stackable espresso cup
スタックابل
エスプレッソカップ 110cc
W84 φ63×H56mm 110cc
¥800 (12)

RA01715 (NRWH)
Stackable espresso saucer
スタックابل
ディッシュ兼ソーサー
φ102×H39<φ57>mm
¥800 (12)

耐熱 スタッキング
オープン ○
▶ P.054



RA01704 (NRWH)
Stackable coffee cup
スタックابل
コーヒーカップ 210cc
W98 φ73×H80mm 210cc
¥1,100 (12)

RA01705 (NRWH)
Stackable coffee saucer
スタックابل
アミューズボール兼ソーサー
φ142×H48<φ65>mm
¥900 (6)

耐熱 スタッキング
オープン ○
▶ P.054



磁器：PORCELAIN



CO0204
Coffee cup
コーヒーカップ
W113 φ89×H65mm 200cc
¥700 6/48



CO0104
Tea cup
ティーカップ
W127 φ103×H54mm 200cc
¥700 6/48



TW0204
Espresso cup
エスプレッソカップ
W85 φ61×H61mm 75cc
¥800 6/144



TW0104
Coffee cup
コーヒーカップ
W118 φ85×H82mm 180cc
¥1,200 6/48



RN0104(WH)
Cup
カップ
W110 φ87×H74mm 200cc
¥900 6/72

CO0105
Tea / Coffee saucer
兼用ソーサー
φ150×H23<φ52>mm
¥500 6/96

▶ P.049

CO0105
Tea / Coffee saucer
兼用ソーサー
φ150×H23<φ52>mm
¥500 6/96

▶ P.049

TW0205
Espresso saucer
エスプレッソソーサー
W128×D106×H16<φ40>mm
¥500 6/120

TW0105
Coffee saucer
コーヒーソーサー
W175×D142×H24<φ52>mm
¥1,000 6/72

RN0105(WH)
Saucer
ソーサー
φ156×H22<φ54>mm
¥650 6/96

軽量
▶ P.075



RN0104(GY)
Cup
カップ
W110 φ87×H74mm 200cc
¥900 6/72



RN0104(BE)
Cup
カップ
W110 φ87×H74mm 200cc
¥900 6/72



RN0104(BK)
Cup
カップ
W110 φ87×H74mm 200cc
¥900 6/72



RA01004(GEGR)
Coffee cup
コーヒーカップ 230cc
W116 φ91×H61mm 230cc
¥2,200 (12)



RA01004(GEDB)
Coffee cup
コーヒーカップ 230cc
W116 φ91×H61mm 230cc
¥2,200 (12)

RN0105(GY)
Saucer
ソーサー
φ156×H22<φ54>mm
¥650 6/96

軽量
▶ P.077

RN0105(BE)
Saucer
ソーサー
φ156×H22<φ54>mm
¥650 6/96

軽量
▶ P.077

RN0105(BK)
Saucer
ソーサー
φ156×H22<φ54>mm
¥650 6/96

軽量
▶ P.076

RA01005(GEGR)
Saucer
ソーサー 17cm
φ168×H21<φ55>mm
¥1,300 (12)

耐熱 オープン ○
▶ P.065

RA01005(GEDB)
Saucer
ソーサー 17cm
φ168×H21<φ55>mm
¥1,300 (12)

耐熱 オープン ○
▶ P.064



NEW
RA01304(ACBL)
Stackable coffee cup
スタッキングコーヒーカップ
W108 φ79×H65mm 250cc
¥1,400 (12)

RA01305(ACBL)
Saucer
ソーサー 15cm
φ152×H12<φ55>mm
¥1,000 (12)

スタッキング
▶ P.053



NEW
RA01304(ACGR)
Stackable coffee cup
スタッキングコーヒーカップ
W108 φ79×H65mm 250cc
¥1,400 (12)

RA01305(ACGR)
Saucer
ソーサー 15cm
φ152×H12<φ55>mm
¥1,000 (12)

スタッキング
▶ P.053



NEW
RA01304(ACGY)
Stackable coffee cup
スタッキングコーヒーカップ
W108 φ79×H65mm 250cc
¥1,400 (12)

RA01305(ACGY)
Saucer
ソーサー 15cm
φ152×H12<φ55>mm
¥1,000 (12)

スタッキング
▶ P.053



RA01704(FIGR)
Stackable coffee cup
スタックブルコーヒーカップ 210cc
W98 φ73×H80mm 210cc
¥2,600 (12)

RA01705(FIGR)
Stackable coffee saucer
スタックブルアミューズボール兼ソーサー
φ142×H49<φ65>mm
¥2,200 (6)

耐熱 スタッキング
オープン ○
▶ P.055



RA01704(FIRD)
Stackable coffee cup
スタックブルコーズボール兼ソーサー
W98 φ73×H80mm 210cc
¥2,600 (12)

RA01705(FIRD)
Stackable coffee saucer
スタックブルアミューズボール兼ソーサー
φ142×H49<φ65>mm
¥2,200 (6)

耐熱 スタッキング
オープン ○
▶ P.055

ボーンチャイナ：BONE CHINA



KY0704
Consomme cup without handle
コンソメカップ(ハンドルなし)
φ62×H70(55)mm 105cc
¥1,600 6/72

KY0605
Common saucer
兼用ソーサー
φ140×H20<φ38>mm
¥1,000 6/72

▶ P.021



KY0604
Consomme cup
コンソメカップ
W98 φ83×H65(43)mm 125cc
¥2,500 6/48

KY0605
Common saucer
兼用ソーサー
φ140×H20<φ38>mm
¥1,000 6/72

▶ P.021



CV0904(DU)
Consomme cup
コンソメカップ 300
W160 φ115×H55mm 300cc
¥3,000 (12)

CV0205(DU)
Saucer
ソーサー 17cm
φ167×H25<φ62>mm
¥1,500 (12)

耐熱 オープン ○
▶ P.031



CV0904(OP)
Consomme cup
コンソメカップ 300
W163 φ113×H58mm 300cc
¥2,400 (12)

CV0905(OP)
Saucer
ソーサー
W177×D160×H25<φ57>mm
¥1,600 (12)

耐熱 オープン ○
▶ P.029



RA01314(ACWH)
Stackable soup cup
スタッキングスープカップ 320cc
W156 φ99×H60mm 320cc
¥1,300 (12)

RA01315(ACWH)
Saucer
ソーサー 17cm
φ170×H19<φ72>mm
¥650 (12)

耐熱 スタッキング
オープン ○
▶ P.051



NEW
CF0154
Mug
マグ ストレート 340cc
W112 φ79×H94mm 340cc
¥760 (6)



NEW
CF0854
Mug
マグ ストレート 300cc
W105 φ75×H82mm 300cc
¥650 (6)



NEW
CF0654
Mug
マグ ラウンド ボトム 320cc
W111 φ78×H90mm 320cc
¥800 (6)



NEW
CF0754
Mug
マグ ラウンド ボトム 240cc
W115 φ80×H76mm 240cc
¥730 (6)



NEW
CF0254
Mug
マグ チャビー 300cc
W113 φ87×H91mm 300cc
¥880 (6)



NEW
CF0554
Mug
マグ スタック 340cc
W115 φ85×H87mm 340cc
¥600 (6)

スタッキング



NEW
CF0454
Mug
マグ コーン 320cc
W119 φ95×H89mm 320cc
¥600 (6)



NEW
CF0354
Mug
マグ スープ 420cc
W134 φ108×H87mm 420cc
¥820 (3)



※ CF0144
Mug
マグ カフェ 260cc
W111 φ82×H80mm 260cc
¥450 (6)



※ CF0244
Mug
マグ ラウンド 300cc
W112 φ79×H92mm 300cc
¥450 (6)



※ CF0344
Mug
マグ ストレート 250cc
W106 φ74×H82mm 250cc
¥380 (6)



※ CF0444
Mug
マグ ストレート 350cc
W119 φ83×H93mm 350cc
¥460 (6)



TW0214
Mug
マグ 300cc
W125 φ90×H90mm 300cc
¥1,400 4/48



TW0114
Mug
マグ 400cc
W135 φ98×H105mm 400cc
¥1,600 4/48



CO0114
Mug
マグ 320cc
W110 φ85×H105mm 320cc
¥800 6/48
▶ P.049



DL01304
Mug
マグ 300cc
W122 φ94×H88mm 300cc
¥800 6/36
▶ P.083

CAFÉ COLLECTION MUG カフェ コレクション マグ

磁器：PORCELAIN



TT0114 (WH)
Mug
マグ 400cc
W120 φ83×H103mm 400cc
¥1,000 4/48

▶ P.036



TT0114 (PL)
Mug
マグ 400cc
W120 φ83×H103mm 400cc
¥2,000 4/48

食洗機 × レンジ ×

▶ P.036



TT0114 (MIGR)
Mug
マグ 400cc
W120 φ83×H103mm 400cc
¥1,700 4/48

▶ P.037



TT0114 (MIYE)
Mug
マグ 400cc
W120 φ83×H103mm 400cc
¥1,700 4/48

▶ P.037



TT0114 (PSBL)
Mug
マグ 400cc
W120 φ83×H103mm 400cc
¥1,700 4/48

▶ P.038



TT0114 (PSBK)
Mug
マグ 400cc
W120 φ83×H103mm 400cc
¥1,700 4/48

▶ P.038



SS0114 (WH)
Mug
マグ 350cc
W120 φ85×H90mm 350cc
¥1,100 4/48

▶ P.048



SS0114 (AL)
Mug
マグ 350cc
W120 φ85×H90mm 350cc
¥1,600 4/48

▶ P.048



RA03304 (ACWH)
Mug
マグ 300cc
W122 φ84×H89mm 300cc
¥750 (12)

耐熱 オープン ○

▶ P.051



NEW
RA03304 (ACBL)
Mug
マグ 300cc
W122 φ84×H89mm 300cc
¥1,300 (12)

▶ P.053



NEW
RA03304 (ACGR)
Mug
マグ 300cc
W122 φ84×H89mm 300cc
¥1,300 (12)

▶ P.053



NEW
RA03304 (ACGY)
Mug
マグ 300cc
W122 φ84×H89mm 300cc
¥1,300 (12)

▶ P.053



SL0254 (BLBR)
Cup
カップ 270cc
W125 φ96×H67mm 270cc
¥1,800 4/24

▶ P.044



SL0254 (BLLB)
Cup
カップ 270cc
W125 φ96×H67mm 270cc
¥1,800 4/24

▶ P.044



SL0234 (FM)
Cup
カップ 350cc
W145 φ117×H60mm 350cc
¥2,200 4/24

▶ P.045



SL0234 (FMBL)
Cup
カップ 350cc
W145 φ117×H60mm 350cc
¥2,200 4/24

▶ P.045



RN0114 (WH)
Mug
マグ 300cc
W110 φ89×H94mm 300cc
¥1,000 6/72

軽量
▶ P.075



RN0114 (GY)
Mug
マグ 300cc
W110 φ89×H94mm 300cc
¥1,000 6/72

軽量
▶ P.077



RN0114 (BE)
Mug
マグ 300cc
W110 φ89×H94mm 300cc
¥1,000 6/72

軽量
▶ P.077



RN0114 (BK)
Mug
マグ 300cc
W110 φ89×H94mm 300cc
¥1,000 6/72

軽量
▶ P.076



SEM0104 (CR)
Cup
カップ 300cc
W128 φ102×H74mm 300cc
¥900 (6)

軽量
▶ P.074



RA02014 (SPBL)
Mug
マグ 300cc
W112 φ75×H107mm 300cc
¥1,600 (12)

耐熱 ○ オープン ○
▶ P.066



RA03014 (SPBL)
Mug
マグ 360cc
W120 φ85×H112mm 360cc
¥1,700 (6)

耐熱 ○ オープン ○
▶ P.066



RA02014 (SPCR)
Mug
マグ 300cc
W112 φ75×H107mm 300cc
¥1,600 (12)

耐熱 ○ オープン ○
▶ P.067



RA03014 (SPCR)
Mug
マグ 360cc
W120 φ85×H112mm 360cc
¥1,700 (6)

耐熱 ○ オープン ○
▶ P.067



SEM0104 (GY)
Cup
カップ 300cc
W128 φ102×H74mm 300cc
¥900 (6)

軽量
▶ P.074



RA02014 (NFSB)
Mug
マグ 300cc
W112 φ76×H108mm 300cc
¥1,600 (6)

耐熱 ○ オープン ○



RA02014 (NFDR)
Mug
マグ 300cc
W112 φ76×H108mm 300cc
¥1,600 (6)

耐熱 ○ オープン ○



RA02014 (NFSW)
Mug
マグ 300cc
W112 φ76×H108mm 300cc
¥1,600 (6)

耐熱 ○ オープン ○



RA02014 (NFPG)
Mug
マグ 300cc
W112 φ76×H108mm 300cc
¥1,600 (6)

耐熱 ○ オープン ○



RA02014 (NFCB)
Mug
マグ 300cc
W112 φ76×H108mm 300cc
¥1,600 (6)

耐熱 ○ オープン ○



LK0104 (CR)
Mug
マグ 220cc
W115 φ84×H72mm 220cc
¥1,600 6/60

再生 レンジ ×
▶ P.080



LK0104 (YE)
Mug
マグ 220cc
W115 φ84×H72mm 220cc
¥1,600 6/60

再生 レンジ ×
▶ P.080



LK0104 (PK)
Mug
マグ 220cc
W115 φ84×H72mm 220cc
¥1,600 6/60

再生 レンジ ×
▶ P.080



LK0104 (BR)
Mug
マグ 220cc
W115 φ84×H72mm 220cc
¥1,600 6/60

再生 レンジ ×
▶ P.080



LK0104 (GR)
Mug
マグ 220cc
W115 φ84×H72mm 220cc
¥1,600 6/60

再生 レンジ ×
▶ P.080



LK0104 (NB)
Mug
マグ 220cc
W115 φ84×H72mm 220cc
¥1,600 6/60

再生 レンジ ×
▶ P.080



磁器 : PORCELAIN



ET0106
Teapot
ティーポット
W236 φ173×H123mm 1000cc
¥15,000 1/6

ボーンチャイナ : BONE CHINA
▶ P.016



RA01906 (BRWH)
Teapot
ティーポット
W194 φ123×H115mm 620cc
¥5,600 (4)

ボーンチャイナ : BONE CHINA
▶ P.019



RA01406 (FDWH)
Coffee pot
コーヒーポット
W170 φ86×H120mm 330cc
¥5,500 (4)

耐熱 オープン ○



RA02406 (FDWH)
Teapot
ティーポット
W187 φ104×H120mm 500cc
¥6,000 (4)

耐熱 オープン ○



CV0106 (DU)
Teapot
ティーポット
W170 φ97×H115mm 425cc
¥5,800 1/6

耐熱 オープン ○

▶ P.031



RA01306 (ACWH)
Teapot
ティーポット
W177 φ86(104)×H117mm 525cc
¥2,200 (4)

耐熱 オープン ○

▶ P.051



RA01456 (GIWH)
Teapot
ティーポット
W147 φ95(102)×H118mm 475cc
¥3,800 (6)

耐熱 オープン ○



ET0306
Covered sugar pot
シュガーポット
φ111×H70mm
¥4,800 1/24

ET0305
Sugar pot saucer
シュガーポットソーサー
φ124×H15(φ60)mm
¥1,200 6/48

ボーンチャイナ : BONE CHINA

▶ P.016



RA01006 (SPBL)
Coffee pot
コーヒーポット
W182 φ80×H136mm 450cc
¥4,500 (4)

耐熱 オープン ○

▶ P.066



RA01006 (SPCR)
Coffee pot
コーヒーポット
W182 φ80×H136mm 450cc
¥4,500 (4)

耐熱 オープン ○

▶ P.067



NEW
RS0106 (ST)
Stainless pot
ステンレスポット 0.6L
ステンレスカラー
W135 φ119×H138mm 650cc
¥4,600 1/40

レンジ ×



NEW
RS0106 (BK)
Stainless pot
ステンレスポット 0.6L
ブラック
W135 φ119×H138mm 650cc
¥4,600 1/40

レンジ ×

内側 18-8ステンレス : 18-8 STAINLESS STEEL
外側 ステンレス(SUS201) : STAINLESS STEEL / Made in China





ET0206
Creamer
クリーマー 125cc
W106 φ60×H94mm 125cc
¥4,200 1/24

ボーンチャイナ: BONE CHINA
▶ P.016



RA01916(BRWH)
Creamer
クリーマー 190cc
W130 φ76×H75mm 190cc
¥2,200 (12)

ボーンチャイナ: BONE CHINA
軽量
▶ P.019



RA02416(FDWH)
Creamer
クリーマー 60cc
W79 φ47×H61mm 60cc
¥1,500 (24)

耐熱 オープン ○



RA01416(FDWH)
Creamer
クリーマー 200cc
W115 φ69×H85mm 200cc
¥2,300 (6)

耐熱 オープン ○



RA01316(ACWH)
Creamer
クリーマー 175cc
W110 φ69×H77mm 175cc
¥650 (12)

耐熱 オープン ○
▶ P.051



CV0206(DU)
Jug
ジャグ 175cc
W115 φ72×H72mm 175cc
¥3,500 1/6

耐熱 オープン ○
▶ P.031



CV0206(OPBH)
Creamer
クリーマー 190cc
W100 φ78×H70mm 190cc
¥3,800 (6)

耐熱 オープン ○
▶ P.056



RA01506(MEWH)
Creamer
クリーマー 150cc
W86 φ66×H88mm 150cc
¥1,600 (6)

耐熱 オープン ○
▶ P.047



CF0206
Creamer
クリーマー 100cc
W90×D45×H58mm 100cc
¥550 6/96



RA01016(SPBL)
Creamer
クリーマー 100cc
W68 φ59×H72mm 100cc
¥2,200 (12)

耐熱 オープン ○
▶ P.066



RA02016(SPBL)
Creamer
クリーマー 200cc
W80 φ70×H87mm 200cc
¥3,200 (6)

耐熱 オープン ○
▶ P.066



RA01016(SPCR)
Creamer
クリーマー 100cc
W68 φ59×H72mm 100cc
¥2,200 (12)

耐熱 オープン ○
▶ P.067



RA02016(SPCR)
Creamer
クリーマー 200cc
W80 φ70×H87mm 200cc
¥3,200 (6)

耐熱 オープン ○
▶ P.067



CF0806(WH)
Creamer white
クリーマー SS
φ50×H47mm 40cc
¥800



CF0906(WH)
Creamer white
クリーマー S
φ61×H60mm 80cc
¥1,000



CF0806(MC)
Creamer mocha
クリーマー SS
φ50×H47mm 40cc
¥800



CF0906(MC)
Creamer mocha
クリーマー S
φ61×H60mm 80cc
¥1,000



CF0806(BR)
Creamer brown
クリーマー SS
φ50×H47mm 40cc
¥800



CF0906(BR)
Creamer brown
クリーマー S
φ61×H60mm 80cc
¥1,000



CF0806(RD)
Creamer red
クリーマー SS
φ50×H47mm 40cc
¥800



CF0906(RD)
Creamer red
クリーマー S
φ61×H60mm 80cc
¥1,000



GASTRONORM ガストロノーム

SB = SMOKY BLACK
スモークブラック

DR = DARK RED
ダークレッド

SW = SNOW WHITE
スノーホワイト

PG = PITAYA GRAY
ピタヤグレー

CB = CHESTNUT BROWN
チェスナッツブラウン

磁器：PORCELAIN / 耐熱温度差：150℃ / Made in UAE

深 $\frac{1}{2}$

PAN 1/2
ガストロノームパン 角型 深 1/2



RA1208 (GNSB)

Pan
ガストロノームパン
角型 深 1/2
W326×D265×H71mm 3300cc
¥12,000 (2)



RA1208 (GNDR)

Pan
ガストロノームパン
角型 深 1/2
W326×D265×H71mm 3300cc
¥12,000 (2)



RA1208 (GNSW)

Pan
ガストロノームパン
角型 深 1/2
W326×D265×H71mm 3300cc
¥12,000 (2)



RA1208 (GNPG)

Pan
ガストロノームパン
角型 深 1/2
W326×D265×H71mm 3300cc
¥12,000 (2)



RA1208 (GNCB)

Pan
ガストロノームパン
角型 深 1/2
W326×D265×H71mm 3300cc
¥12,000 (2)





食洗機 ○	レンジ ○	オープン ○	直火 ×	IH ×
----------	----------	-----------	---------	---------



浅 1/2 PAN 1/2
 ガストノームパン 角型 浅 1/2



RA1218 (GNSB)
 Pan
 ガストノームパン
 角型 浅 1/2
 W326×D265×H33mm 1300cc
 ¥10,000 (3)

RA1218 (GNDR)
 Pan
 ガストノームパン
 角型 浅 1/2
 W326×D265×H33mm 1300cc
 ¥10,000 (3)

RA1218 (GNSW)
 Pan
 ガストノームパン
 角型 浅 1/2
 W326×D265×H33mm 1300cc
 ¥10,000 (3)

RA1218 (GNPG)
 Pan
 ガストノームパン
 角型 浅 1/2
 W326×D265×H33mm 1300cc
 ¥10,000 (3)

RA1218 (GNCB)
 Pan
 ガストノームパン
 角型 浅 1/2
 W326×D265×H33mm 1300cc
 ¥10,000 (3)





SB = SMOKY BLACK
スモークブラック

DR = DARK RED
ダークレッド

SW = SNOW WHITE
スノーホワイト

PG = PITAYA GRAY
ピタヤグレー

CB = CHESTNUT BROWN
チェスナッツブラウン

磁器：PORCELAIN / 耐熱温度差：150℃ / Made in UAE



PAN 1/1
ガストロノームパン 角型 深 1/1

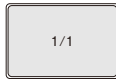

RA1108 (GNSB)

Pan
ガストロノームパン 角型 深 1/1
W531×D325×H71mm 7300cc
¥24,000 (1)

RA1108 (GNDR)

Pan
ガストロノームパン 角型 深 1/1
W531×D325×H71mm 7300cc
¥24,000 (1)

RA1108 (GNSW)

Pan
ガストロノームパン 角型 深 1/1
W531×D325×H71mm 7300cc
¥24,000 (1)



RA1108 (GNPG)

Pan
ガストロノームパン 角型 深 1/1
W531×D325×H71mm 7300cc
¥24,000 (1)

RA1108 (GNCB)

Pan
ガストロノームパン 角型 深 1/1
W531×D325×H71mm 7300cc
¥24,000 (1)



PAN 1/1
ガストロノームパン 角型 浅 1/1



RA1118 (GNSB)

Pan
ガストロノームパン 角型 浅 1/1
W531×D325×H29mm 2200cc
¥22,000 (2)

RA1118 (GNDR)

Pan
ガストロノームパン 角型 浅 1/1
W531×D325×H29mm 2200cc
¥22,000 (2)

RA1118 (GNSW)

Pan
ガストロノームパン 角型 浅 1/1
W531×D325×H29mm 2200cc
¥22,000 (2)



RA1118 (GNPG)

Pan
ガストロノームパン 角型 浅 1/1
W531×D325×H29mm 2200cc
¥22,000 (2)

RA1118 (GNCB)

Pan
ガストロノームパン 角型 浅 1/1
W531×D325×H29mm 2200cc
¥22,000 (2)



深 $\frac{2}{4}$ PAN 2/4
 ガストロノームパン 角型 深 2/4

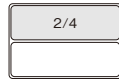

RA2408 (GNSB)
 Pan
 ガストロノームパン 角型 深 2/4
 W530×D156×H66mm 2600cc
 ¥13,000 (2)

RA2408 (GNDR)
 Pan
 ガストロノームパン 角型 深 2/4
 W530×D156×H66mm 2600cc
 ¥13,000 (2)

RA2408 (GNSW)
 Pan
 ガストロノームパン 角型 深 2/4
 W530×D156×H66mm 2600cc
 ¥13,000 (2)



RA2408 (GNPG)
 Pan
 ガストロノームパン 角型 深 2/4
 W530×D156×H66mm 2600cc
 ¥13,000 (2)

RA2408 (GNCB)
 Pan
 ガストロノームパン 角型 深 2/4
 W530×D156×H66mm 2600cc
 ¥13,000 (2)

浅 $\frac{2}{4}$ PAN 2/4
 ガストロノームパン 角型 浅 2/4

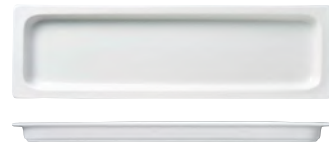
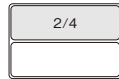

RA2418 (GNSB)
 Pan
 ガストロノームパン 角型 浅 2/4
 W530×D156×H31mm 1250cc
 ¥11,000 (4)

RA2418 (GNDR)
 Pan
 ガストロノームパン 角型 浅 2/4
 W530×D156×H31mm 1250cc
 ¥11,000 (4)

RA2418 (GNSW)
 Pan
 ガストロノームパン 角型 浅 2/4
 W530×D156×H31mm 1250cc
 ¥11,000 (4)



RA2418 (GNPG)
 Pan
 ガストロノームパン 角型 浅 2/4
 W530×D156×H31mm 1250cc
 ¥11,000 (4)

RA2418 (GNCB)
 Pan
 ガストロノームパン 角型 浅 2/4
 W530×D156×H31mm 1250cc
 ¥11,000 (4)



GASTRONORM ガストロノーム



磁器：PORCELAIN / 耐熱温度差：150℃ / Made in UAE

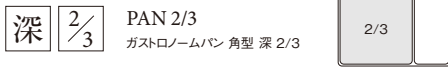

RA2308 (GNSB)
Pan
ガストロノームパン
角型 深 2/3
W350×D325×H71mm 4780cc
¥13,000 (1)



RA2308 (GNDR)
Pan
ガストロノームパン
角型 深 2/3
W350×D325×H71mm 4780cc
¥13,000 (1)



RA2308 (GNSW)
Pan
ガストロノームパン
角型 深 2/3
W350×D325×H71mm 4780cc
¥13,000 (1)



RA2308 (GNPG)
Pan
ガストロノームパン
角型 深 2/3
W350×D325×H71mm 4780cc
¥13,000 (1)



RA2308 (GNCB)
Pan
ガストロノームパン
角型 深 2/3
W350×D325×H71mm 4780cc
¥13,000 (1)

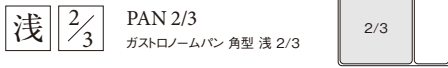

RA2318 (GNSB)
Pan
ガストロノームパン
角型 浅 2/3
W350×D325×H32mm 1880cc
¥11,000 (3)



RA2318 (GNDR)
Pan
ガストロノームパン
角型 浅 2/3
W350×D325×H32mm 1880cc
¥11,000 (3)



RA2318 (GNSW)
Pan
ガストロノームパン
角型 浅 2/3
W350×D325×H32mm 1880cc
¥11,000 (3)



RA2318 (GNPG)
Pan
ガストロノームパン
角型 浅 2/3
W350×D325×H32mm 1880cc
¥11,000 (3)



RA2318 (GNCB)
Pan
ガストロノームパン
角型 浅 2/3
W350×D325×H32mm 1880cc
¥11,000 (3)

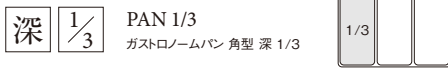

RA1308 (GNSB)
Pan
ガストロノームパン
角型 深 1/3
W327×D176×H71mm 2000cc
¥7,500 (3)



RA1308 (GNDR)
Pan
ガストロノームパン
角型 深 1/3
W327×D176×H71mm 2000cc
¥7,500 (3)



RA1308 (GNSW)
Pan
ガストロノームパン
角型 深 1/3
W327×D176×H71mm 2000cc
¥7,500 (3)



RA1308 (GNPG)
Pan
ガストロノームパン
角型 深 1/3
W327×D176×H71mm 2000cc
¥7,500 (3)



RA1308 (GNCB)
Pan
ガストロノームパン
角型 深 1/3
W327×D176×H71mm 2000cc
¥7,500 (3)

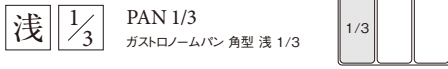

RA1318 (GNSB)
Pan
ガストロノームパン
角型 浅 1/3
W327×D176×H34mm 790cc
¥7,000 (6)



RA1318 (GNDR)
Pan
ガストロノームパン
角型 浅 1/3
W327×D176×H34mm 790cc
¥7,000 (6)



RA1318 (GNSW)
Pan
ガストロノームパン
角型 浅 1/3
W327×D176×H34mm 790cc
¥7,000 (6)



RA1318 (GNPG)
Pan
ガストロノームパン
角型 浅 1/3
W327×D176×H34mm 790cc
¥7,000 (6)



RA1318 (GNCB)
Pan
ガストロノームパン
角型 浅 1/3
W327×D176×H34mm 790cc
¥7,000 (6)



食洗機 ○	レンジ ○	オープン ○	直火 ×	IH ×
----------	----------	-----------	---------	---------



深 角型 深 カラー展開=9色 ○ ● ● ● ● ● ● ● ● ● (1/1、2/4:カラー展開5色のみ)

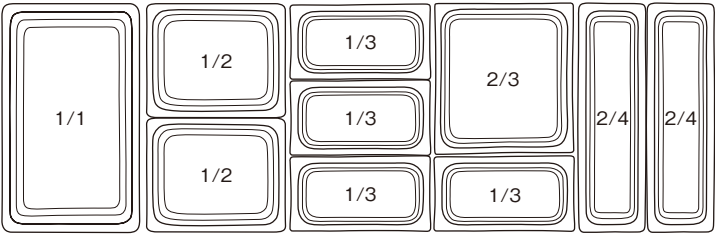

使用例

<p>スマートチューフィンゴブロング(ガラス) 252 15706</p> <p>1/2サイズ × 2つ</p>	<p>角型スマートチューフィンゴ(ガラス) 252 15700</p> <p>1/3サイズ × 3つ</p>	<p>角型スマートチューフィンゴ(ガラス) 252 15700</p> <p>1/3サイズ × 2つ</p>	<p>TAMOビュッフェベース本体 279 30410</p> <p>2/3サイズ × 1つ 1/3サイズ × 1つ</p>
--	--	--	--

浅 角型 浅 カラー展開=5色 ○ ● ● ● ●

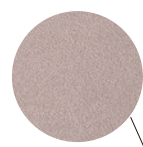
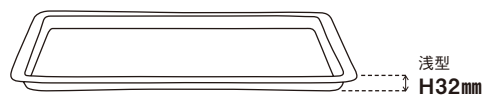
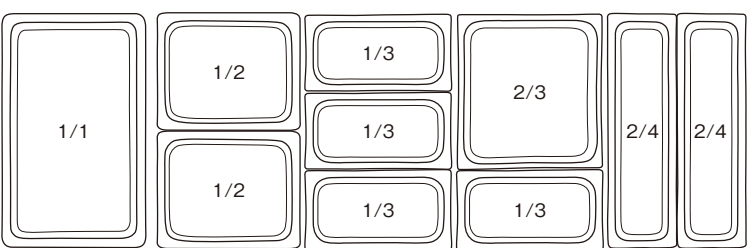

使用例

<p>TAMOビュッフェベース本体 279 30410</p> <p>1/3サイズ × 3つ</p>	<p>角型スマートチューフィンゴ(ガラス) 252 15700</p> <p>1/3サイズ × 2つ</p>	<p>スマートチューフィンゴブロング(ガラス) 252 15706</p> <p>2/4サイズ × 2つ</p>
--	--	--



ホット、コールド、スチームなどに合わせて使用されるガストロノームパンは、1/1を基準にして、半分の場合は1/2サイズのように表示され、ガストロノーム規格という国際規格で統一されています。そのため同一サイズであればメーカー問わずご使用いただけます。
*外寸規格は統一されていますが、内寸、形状は各メーカーにより異なります。お手持ちの器具と合うか、必ず事前にご確認ください。



SB = SMOKY BLACK
スモークブラック



DR = DARK RED
ダークレッド



SW = SNOW WHITE
スノーホワイト



PG = PITAYA GRAY
ピタヤグレー



CB = CHESTNUT BROWN
チェスナッツブラウン

磁器：PORCELAIN / 耐熱温度差：150℃ / Made in UAE



PAN (L)

ガストロノームパン 丸型 深 L



RA0108 (GNSB)

Pan
ガストロノームパン 丸型 深 L
Φ388×H63mm 4330cc
¥20,000 (1)

RA0108 (GNDR)

Pan
ガストロノームパン 丸型 深 L
Φ388×H63mm 4330cc
¥20,000 (1)

RA0108 (GNSW)

Pan
ガストロノームパン 丸型 深 L
Φ388×H63mm 4330cc
¥20,000 (1)



RA0108 (GNPG)

Pan
ガストロノームパン 丸型 深 L
Φ388×H63mm 4330cc
¥20,000 (1)

RA0108 (GNCB)

Pan
ガストロノームパン 丸型 深 L
Φ388×H63mm 4330cc
¥20,000 (1)



PAN (M)

ガストロノームパン 丸型 深 M



RA0408 (GNSB)

Pan
ガストロノームパン 丸型 深 M
Φ337×H67mm 3600cc
¥18,000 (1)

RA0408 (GNDR)

Pan
ガストロノームパン 丸型 深 M
Φ337×H67mm 3600cc
¥18,000 (1)

RA0408 (GNSW)

Pan
ガストロノームパン 丸型 深 M
Φ337×H67mm 3600cc
¥18,000 (1)



RA0408 (GNPG)

Pan
ガストロノームパン 丸型 深 M
Φ337×H67mm 3600cc
¥18,000 (1)

RA0408 (GNCB)

Pan
ガストロノームパン 丸型 深 M
Φ337×H67mm 3600cc
¥18,000 (1)



深 丸型L カラー展開=5色 ○ ● ● ● ●

深 丸型M カラー展開=5色 ○ ● ● ● ●

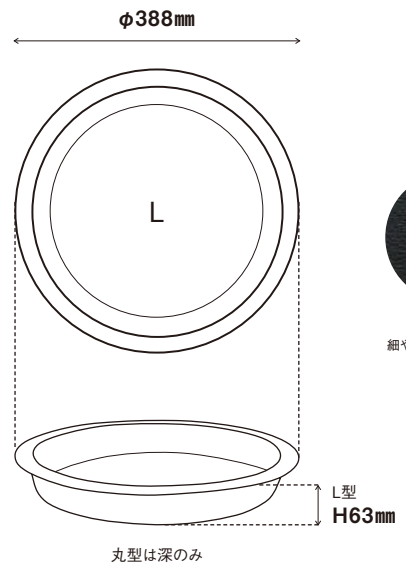

商品の表面は
細やかな凹凸仕上げに
なっています。

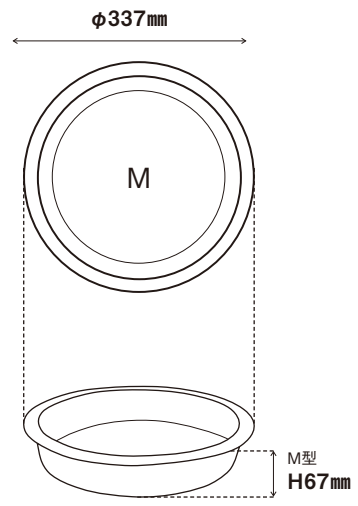

使用例

スマートチューフィン本体L(ガラス)
252 15701

丸型Lサイズ × 1つ

丸型Lサイズ × 1つ

VTチューフィンディッシュ丸型本体
398 446204

丸型Mサイズ × 1つ

丸型Mサイズ × 1つ

ホット、コールド、スチームなどに合わせて使用されるガストロノームパンは、1/1を基準にして、半分の場合は1/2サイズのように表示され、ガストロノーム規格という国際規格で統一されています。そのため同一サイズであればメーカー問わずご使用いただけます。
*外寸規格は統一されていますが、内寸、形状は各メーカーにより異なります。お手持ちの器具と合うか、必ず事前にご確認ください。



BW = BROWN
ブラウン



CY = CORN YELLOW
コーンイエロー



TO = TANGERINE ORANGE
タンジェリンオレンジ



KG = KIWI GREEN
キウィグリーン

磁器：PORCELAIN / 耐熱温度差：150℃ / Made in UAE



PAN 1/2
ガストロノームパン 角型 深 1/2



RA1208 (GNBW)
Pan
ガストロノームパン 角型 深 1/2
W326×D265×H71mm 3300cc
¥12,000 (2)

RA1208 (GNCY)
Pan
ガストロノームパン 角型 深 1/2
W326×D265×H71mm 3300cc
¥12,000 (2)

RA1208 (GNTO)
Pan
ガストロノームパン 角型 深 1/2
W326×D265×H71mm 3300cc
¥12,000 (2)

RA1208 (GNKG)
Pan
ガストロノームパン 角型 深 1/2
W326×D265×H71mm 3300cc
¥12,000 (2)



PAN 2/3
ガストロノームパン 角型 深 2/3



RA2308 (GNBW)
Pan
ガストロノームパン 角型 深 2/3
W350×D325×H71mm 4780cc
¥13,000 (1)

RA2308 (GNCY)
Pan
ガストロノームパン 角型 深 2/3
W350×D325×H71mm 4780cc
¥13,000 (1)

RA2308 (GNTO)
Pan
ガストロノームパン 角型 深 2/3
W350×D325×H71mm 4780cc
¥13,000 (1)

RA2308 (GNKG)
Pan
ガストロノームパン 角型 深 2/3
W350×D325×H71mm 4780cc
¥13,000 (1)



PAN 1/3
ガストロノームパン 角型 深 1/3



RA1308 (GNBW)
Pan
ガストロノームパン 角型 深 1/3
W327×D176×H71mm 2000cc
¥7,500 (3)

RA1308 (GNCY)
Pan
ガストロノームパン 角型 深 1/3
W327×D176×H71mm 2000cc
¥7,500 (3)

RA1308 (GNTO)
Pan
ガストロノームパン 角型 深 1/3
W327×D176×H71mm 2000cc
¥7,500 (3)

RA1308 (GNKG)
Pan
ガストロノームパン 角型 深 1/3
W327×D176×H71mm 2000cc
¥7,500 (3)

耐熱

食洗機
○

レンジ
○

オープン
○

直火
×

IH
×



BUFFETWARE

GASTRONOM



RAK EARTH

ラックアース **NEW**

食洗機
○

レンジ
○

オープン
×

直火
×

IH
×



磁器：PORCELAIN / Made in UAE



焼成前の「土」そのもののような、さらりとしたなめらかな質感のラックアース。刷毛を巻いたようなグラデーションと独特のあたたかさが魅力のイーズセルバ。どちらのシリーズもビュッフェシーンで取り入れやすいアイテムが揃います。

ARGILA アルジーラ



RA07923 (EACR)
Thali Bowl
タリーボール 7cm
φ59(69)×H34mm
¥700 (12)



RA08923 (EACR)
Thali Bowl
タリーボール 8cm
φ72(82)×H37mm
¥950 (12)



RA13913 (EACR)
Thali Bowl
タリーボール 13cm
φ120(129)×H39mm
¥1,600 (12)



RA34903 (EACR)
Thali Tray
タリートレー 33cm
φ315(340)×H38mm
¥9,000 (2)

TERO テロ



RA07923 (EAOR)
Thali Bowl
タリーボール 7cm
φ59(69)×H34mm
¥700 (12)



RA08923 (EAOR)
Thali Bowl
タリーボール 8cm
φ72(82)×H37mm
¥950 (12)



RA13913 (EAOR)
Thali Bowl
タリーボール 13cm
φ120(129)×H39mm
¥1,600 (12)



RA34903 (EAOR)
Thali Tray
タリートレー 33cm
φ315(340)×H38mm
¥9,000 (2)



EASE SELVA

イーズセルバ

NEW



食洗機

レンジ

オープン

直火

IH



磁器：PORCELAIN / 耐熱温度差：150℃ / Made in UAE

LIGHT BLUE

ライトブルー



RA06223 (ESLB)
Mini bowl
ミニボール 60cc
φ65×H32mm 60cc
¥850 (12)



RA10213 (ESLB)
High bowl
ハイボール 425cc
φ100×H80mm 425cc
¥1,700 (12)



RA20203 (ESLB)
Low bowl
ローボール 20cm
φ202×H53mm
¥2,300 (4)



RA26202 (ESLB)
Deep plate
ディーププレート 26cm
φ259×H41mm
¥3,500 (2)



RA30202 (ESLB)
Deep plate
ディーププレート 30cm
φ300×H43mm
¥4,800 (2)

DARK GREEN

ダークグリーン



RA06223 (ESDG)
Mini bowl
ミニボール 60cc
φ65×H32mm 60cc
¥850 (12)



RA10213 (ESDG)
High bowl
ハイボール 425cc
φ100×H80mm 425cc
¥1,700 (12)



RA20203 (ESDG)
Low bowl
ローボール 20cm
φ202×H53mm
¥2,300 (4)



RA26202 (ESDG)
Deep plate
ディーププレート 26cm
φ259×H41mm
¥3,500 (2)



RA30202 (ESDG)
Deep plate
ディーププレート 30cm
φ300×H43mm
¥4,800 (2)

GRAY

グレー



RA06223 (ESGY)
Mini bowl
ミニボール 60cc
φ65×H32mm 60cc
¥850 (12)



RA10213 (ESGY)
High bowl
ハイボール 425cc
φ100×H80mm 425cc
¥1,700 (12)



RA20203 (ESGY)
Low bowl
ローボール 20cm
φ202×H53mm
¥2,300 (4)



RA26202 (ESGY)
Deep plate
ディーププレート 26cm
φ259×H41mm
¥3,500 (2)



RA30202 (ESGY)
Deep plate
ディーププレート 30cm
φ300×H43mm
¥4,800 (2)

BEIGE

ベージュ



RA06223 (ESBE)
Mini bowl
ミニボール 60cc
φ65×H32mm 60cc
¥850 (12)



RA10213 (ESBE)
High bowl
ハイボール 425cc
φ100×H80mm 425cc
¥1,700 (12)



RA20203 (ESBE)
Low bowl
ローボール 20cm
φ202×H53mm
¥2,300 (4)



RA26202 (ESBE)
Deep plate
ディーププレート 26cm
φ259×H41mm
¥3,500 (2)



RA30202 (ESBE)
Deep plate
ディーププレート 30cm
φ300×H43mm
¥4,800 (2)

BROWN

ブラウン



RA06223 (ESBR)
Mini bowl
ミニボール 60cc
φ65×H32mm 60cc
¥850 (12)



RA10213 (ESBR)
High bowl
ハイボール 425cc
φ100×H80mm 425cc
¥1,700 (12)



RA20203 (ESBR)
Low bowl
ローボール 20cm
φ202×H53mm
¥2,300 (4)



RA26202 (ESBR)
Deep plate
ディーププレート 26cm
φ259×H41mm
¥3,500 (2)



RA30202 (ESBR)
Deep plate
ディーププレート 30cm
φ300×H43mm
¥4,800 (2)

DARK BROWN

ダークブラウン



RA06223 (ESDB)
Mini bowl
ミニボール 60cc
φ65×H32mm 60cc
¥850 (12)



RA10213 (ESDB)
High bowl
ハイボール 425cc
φ100×H80mm 425cc
¥1,700 (12)



RA20203 (ESDB)
Low bowl
ローボール 20cm
φ202×H53mm
¥2,300 (4)



RA26202 (ESDB)
Deep plate
ディーププレート 26cm
φ259×H41mm
¥3,500 (2)



RA30202 (ESDB)
Deep plate
ディーププレート 30cm
φ300×H43mm
¥4,800 (2)



食洗機
○

レンジ
○

オープン
×

直火
×

IH
×



マグネシウム磁器：MAGNESIUM PORCELAIN / Made in China



持つと実感。
おどろきの超軽量!

ビュッフェやパーティーシーンで活躍する大皿を1度に複数枚運んでも軽々と持てます。料理をのせた配膳から後片付けまで、驚きの軽さが仕事の効率アップにつながります。



MG2021 (GAWH)
Square Plate
スクエアプレート 20.5cm
W206×D206×H13
〈W155×D155〉mm
¥2,800 6/36



MG2521 (GAWH)
Square Plate
スクエアプレート 25.5cm
W258×D258×H15
〈W190×D190〉mm
¥4,500 4/36



MG3021 (GAWH)
Square Plate
スクエアプレート 30cm
W305×D303×H19
〈W223×D223〉mm
¥6,000 1/24



MG3141 (GAWH)
Oval Platter
オーバルプラター 31cm
W312×D203×H30
〈W243×D135〉mm
¥4,000 6/24



MG3641 (GAWH)
Oval Platter
オーバルプラター 36.5cm
W364×D240×H35
〈W280×D158〉mm
¥5,500 2/24



MG4241 (GAWH)
Oval Platter
オーバルプラター 42cm
W416×D275×H40
〈W320×D178〉mm
¥8,000 1/16



MG3331 (GAWH)
Rectangular Platter
レクタンギュラー
プラター 33.5cm
W338×D221×H22
〈W268×D153〉mm
¥6,000 2/24

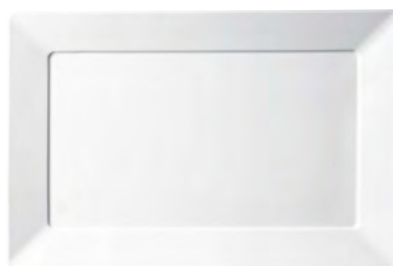

MG4131 (GAWH)
Rectangular Platter
レクタンギュラー
プラター 41.5cm
W422×D279×H23
〈W335×D190〉mm
¥7,500 1/16

GRANDE BIANCA グランデビアンカ

食洗機 ○	レンジ ○	オープン ×	直火 ×	IH ×
----------	----------	-----------	---------	---------



磁器：PORCELAIN / Made in China

BUFFETWARE

GRANDE ARIA / GRANDE BIANCA



- 1. GB2178
Oval platter with wavy rim
波型オーバルプレート L
W496×D280×H64mm
¥6,200 1/6
- 2. GB2962
Oval platter with wavy rim
波型オーバルプレート LL
W575×D304×H63mm
¥10,000 1/6



- 1. GB1230
Oval platter
オーバルプレート S
W300×D120×H25
〈W260×D90〉mm
¥1,300 4/36
- 2. GB1231
Oval platter
オーバルプレート M
W348×D137×H30
〈W300×D100〉mm
¥2,000 3/24
- 3. GB1233
Oval platter
オーバルプレート L
W458×D173×H37
〈W392×D133〉mm
¥3,800 2/12
- 4. GB1235
Oval platter
オーバルプレート LL
W557×D210×H42
〈W465×D150〉mm
¥5,500 1/8

GRANDE BIANCA グランデビアンカ

磁器：PORCELAIN / Made in China



1. GB0953
Rectangular platter
長角プレート M
W358×D176×H22
(W305×D125)mm
¥3,200 3/12
2. GB0954
Rectangular platter
長角プレート L
W445×D273×H27
(W390×D220)mm
¥5,600 1/6



1. GB1221
Origami plate
折り紙プレート S
W165×D165×H40mm
¥1,100 6/48
2. GB1222
Origami plate
折り紙プレート M
W215×D215×H42mm
¥2,000 6/24
3. GB1223
Origami plate
折り紙プレート L
W265×D265×H45mm
¥3,200 4/20



1. GB2051
Round platter
フラットラウンドプラター M
φ305×H15mm
¥2,500 2/12
2. GB2056
Round platter
フラットラウンドプラター L
φ353×H13mm
¥4,200 2/10

食洗機	レンジ	オープン	直火	IH
○	○	×	×	×



- 1. GB1224
Cake platter
長角ケーキプレート S
W294×D128×H17
〈W217×D85〉mm
¥2,000 2/24
- 2. GB1225
Cake platter
長角ケーキプレート M
W345×D152×H18
〈W262×D100〉mm
¥2,600 1/6
- 3. GB1226
Cake platter
長角ケーキプレート L
W395×D173×H23
〈W299×D115〉mm
¥3,200 1/6

GB2177
Palette Platter
パレットプラター
W400×D268×H25mm
¥4,500 2/12

ECOS 耐熱 オープン ○
エコス

磁器：PORCELAIN / 耐熱温度差：150℃ / Made in Portugal



CV3811 (EC)
Oval platter
オーバルプラター 38cm
W383×D195×H48
〈W275×D166〉mm
¥9,000 (1)

CV4811 (EC)
Oval platter
オーバルプラター 48cm
W478×D213×H55
〈W347×D179〉mm
¥12,000 (1)

CV5711 (EC)
Oval platter
オーバルプラター 57cm
W573×D234×H50
〈W430×D195〉mm
¥15,000 (1)

GRANDE BIANCA グランデビアンカ

磁器：PORCELAIN / Made in China



1. GB1711
Square multi bowl
スクエアマルチボール S
W155×D155×H65mm
¥900 3/24
2. GB1712
Square multi bowl
スクエアマルチボール M
W210×D210×H83mm
¥1,600 2/16



1. GB2022
Canoe plate
カヌープレート S
W315×D125×H58mm
¥1,900 3/24
2. GB2023
Canoe plate
カヌープレート M
W360×D137×H65mm
¥2,500 2/24



1. GB8426
Conical bowl
コニカルボール SS
φ98×H63mm
¥450 12/96
2. GB8427
Conical bowl
コニカルボール S
φ135×H82mm
¥1,000 6/36
3. GB8428
Conical bowl
コニカルボール M
φ173×H102mm
¥1,600 3/24
4. GB8429
Conical bowl
コニカルボール L
φ202×H122mm
¥2,200 3/12
5. GB8430
Conical bowl
コニカルボール LL
φ224×H135mm
¥3,000 2/8



1. GB2982
Oval bowl
オーバルボール S
W213×D190×H108mm
¥2,200 4/16
2. GB2983
Oval bowl
オーバルボール M
W290×D265×H143mm
¥3,600 3/9

食洗機	レンジ	オープン	直火	IH
○	○	×	×	×



- 1. GB2128
Fountain bowl
ファウンテンボール S
φ203×H72mm
¥1,600 3/24
- 2. GB2129
Fountain bowl
ファウンテンボール M
φ250×H90mm
¥2,800 2/12
- 3. GB2130
Fountain bowl
ファウンテンボール L
φ305×H107mm
¥4,300 2/12



- 1. GB1974
Triangle multi bowl
トライアングルマルチボール S
W180×D180×H85mm
¥1,600 4/24
- 2. GB1975
Triangle multi bowl
トライアングルマルチボール M
W245×D245×H120mm
¥2,600 3/12



- 1. GB3263
Shell bowl
シェルボール S
W330×D200×H80mm
¥3,300 1/8
- 2. GB3264
Shell bowl
シェルボール M
W385×D240×H90mm
¥4,000 1/6

GRANDE VETRO グランデヴェートロ

ソーダガラス：SODA-LIME GLASS / Made in China

1. GV6241 (BK)
Centerpiece round
ラウンドセンターピース
φ615×H100mm
¥23,000 (1)
2. GV6241 (CL)
Centerpiece round
ラウンドセンターピース
φ622×H100mm
¥23,000 (1)



食洗機 ×	レンジ ×	オープン ×	直火 ×	IH ×
----------	----------	-----------	---------	---------



1. GV3121
Boat plate
舟型プレート S 31cm
W305×D120×H20mm
¥3,600 1/24

2. GV4521
Boat plate
舟型プレート M 45cm
W450×D167×H42mm
¥7,400 1/16

3. GV6021
Boat plate
舟型プレート L 60cm
W600×D225×H50mm
¥14,000 1/8

4. GV9121
Boat plate
舟型プレート LL 91cm
W907×D352×H75mm
¥38,000 (1)

GRANDE VETRO グランデヴェートロ

食洗機 ×	レンジ ×	オープン ×	直火 ×	IH ×
----------	----------	-----------	---------	---------



ソーダガラス：SODA-LIME GLASS / Made in China



- 1. GV3011**
Square plate
反り角プレート L 30cm
W303×D303×H50 (14) mm
¥5,800 ¹/₁₀
- 2. GV4811**
Square plate
反り角プレート LL 48cm
W480×D480×H76 (24) mm
¥12,000 ¹/₄

PLUME プリューム **NEW**

食洗機 ×	レンジ ×	オープン ×	直火 ×	IH ×
----------	----------	-----------	---------	---------



ソーダガラス：SODA-LIME GLASS / Made in Turkey / Hand Made



- 1. PL2401**
Plate
プレート 24cm
W240×D118×H40mm
¥2,000 ²/₁₂
- 2. PL3501**
Plate
プレート 35cm
W350×D170×H50mm
¥4,000 ¹/₈

MARMO マルモ

食洗機 ×	レンジ ×	オープン ×	直火 ×	IH ×
----------	----------	-----------	---------	---------



ソーダガラス：SODA-LIME GLASS / Made in Turkey / Hand Made



MA0209 (GR)
Flare bowl
フレアーボール
W360×D360×H125mm
¥8,000 (1)



MA0209 (WH)
Flare bowl
フレアーボール
W360×D360×H125mm
¥8,000 (1)



MA0209 (OR)
Flare bowl
フレアーボール
W360×D360×H125mm
¥8,000 (1)

STAINLESS BOWL ステンレスボール **NEW**

食洗機 ○	レンジ ×	オープン ×	直火 ×	IH ×
----------	----------	-----------	---------	---------



18-8ステンレス：18-8 STAINLESS STEEL / Made in China



RS1413
Angle bowl
ステンレス ハスボール 14cm シャイン
Φ141×H120(61)mm
¥4,000 1/36



RS1813
Angle bowl
ステンレス ハスボール 18cm シャイン
Φ179×H150(81)mm
¥4,300 1/24



RS2213
Angle bowl
ステンレス ハスボール 22cm シャイン
Φ219×H186(96)mm
¥5,800 1/18

POLKA FLAT BOARD

ボルカ フラットボード

食洗機 ○	レンジ ×	オープン ×	直火 ×	IH ×
----------	----------	-----------	---------	---------



ソーダガラス：SODA-LIME GLASS
Made in Czech Republic

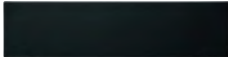
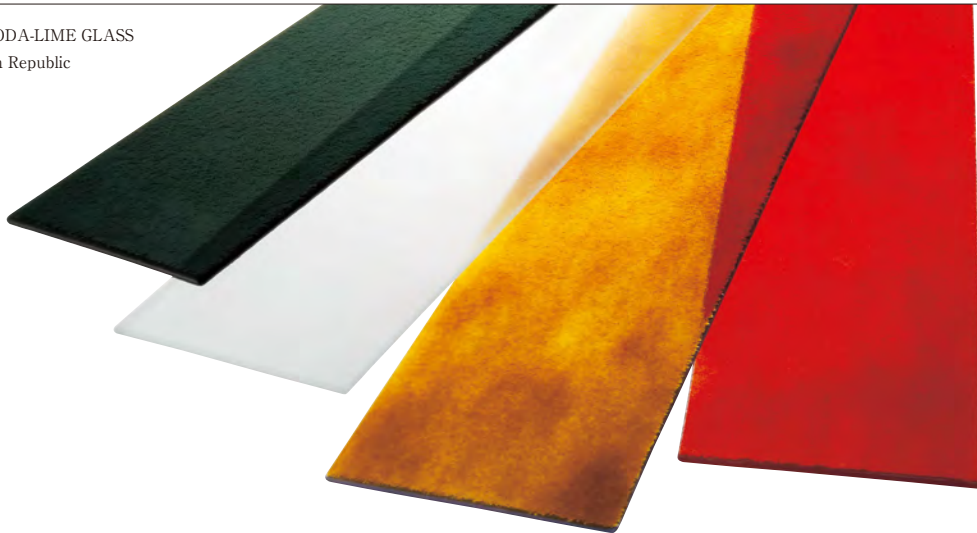

PO6009 (BK)
Flat board
フラットボード 600×150
W600×D150×H5mm
¥13,800 (1)



PO6019 (BK)
Flat board
フラットボード 600×300
W600×D300×H6mm
¥26,000 (1)



PO9009 (BK)
Flat board
フラットボード 900×300
W900×D300×H6mm
¥28,000 (1)

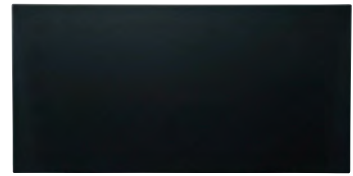

PO9019 (BK)
Flat board
フラットボード 900×450
W900×D450×H6mm
¥50,000 (1)



PO6009 (FR)
Flat board
フラットボード 600×150
W600×D150×H5mm
¥13,800 (1)



PO6019 (FR)
Flat board
フラットボード 600×300
W600×D300×H6mm
¥26,000 (1)



PO9009 (FR)
Flat board
フラットボード 900×300
W900×D300×H6mm
¥28,000 (1)

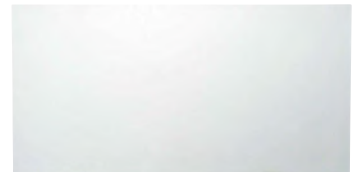

PO9019 (FR)
Flat board
フラットボード 900×450
W900×D450×H6mm
¥50,000 (1)



PO6009 (RD)
Flat board
フラットボード 600×150
W600×D150×H5mm
¥13,800 (1)



PO6019 (RD)
Flat board
フラットボード 600×300
W600×D300×H6mm
¥26,000 (1)



PO9009 (RD)
Flat board
フラットボード 900×300
W900×D300×H6mm
¥28,000 (1)



PO9019 (RD)
Flat board
フラットボード 900×450
W900×D450×H6mm
¥50,000 (1)



PO6009 (AM)
Flat board
フラットボード 600×150
W600×D150×H5mm
¥13,800 (1)

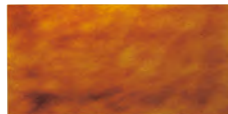

PO6019 (AM)
Flat board
フラットボード 600×300
W600×D300×H6mm
¥26,000 (1)

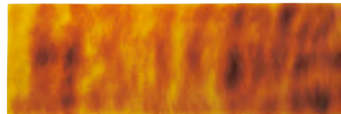

PO9009 (AM)
Flat board
フラットボード 900×300
W900×D300×H6mm
¥28,000 (1)

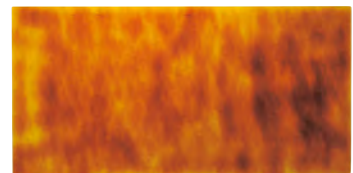

PO9019 (AM)
Flat board
フラットボード 900×450
W900×D450×H6mm
¥50,000 (1)



ステンレス：STAINLESS STEEL / Made in China どちらの向きでもお使いいただけます。



RS1219
Stainless riser
ステンスライザー A
W120×D120×H80mm
¥4,800 1/12



RS1229
Stainless riser
ステンスライザー B
W120×D120×H120mm
¥5,200 1/8



RS1839
Stainless riser
ステンスライザー C
W180×D180×H180mm
¥6,500 1/8



RS1649
Stainless riser
ステンスライザー D
W160×D120×H120mm
¥5,800 1/8



RS2459
Stainless riser
ステンスライザー E
W240×D120×H120mm
¥6,300 1/4



各種、滑り止めに最適
ライザーの固定にもオススメです。

AB9919
Stopper label
ストッパーラベル
φ12.7×H3.7mm
¥1,800 1シート(20pcs付)
Made in USA

木：WOOD / Made in Japan 上下どちらの向きでもお使いいただけます。

食洗機 ×



RS2519 (NA)
Wooden riser
木製ライザー H250ナチュラル
W203(120)×D203(120)×H254mm
¥35,000 (1)



RS3819 (NA)
Wooden riser
木製ライザー H380ナチュラル
W230(151)×D230(151)×H380mm
¥43,000 (1)



RS2519 (BK)
Wooden riser
木製ライザー H250ブラック
W203(120)×D203(120)×H254mm
¥35,000 (1)



RS3819 (BK)
Wooden riser
木製ライザー H380ブラック
W230(151)×D230(151)×H380mm
¥43,000 (1)

18-10 ステンレス/マット仕上 樹脂 : 18-10 STAINLESS STEEL/Mat finish RESIN / Made in Portugal



MAT / WHITE
マット / ホワイト



加工も可能です。(受注生産)
詳しくは担当営業までお問い合わせください。



- | | | | | | | | | | | | |
|---------------|---------------|-----------|--------|--------|------|---------------|---------------|----------|--------|--------|------|
| 1. BI1209-CH | Chopsticks | チヨップスティック | L221mm | ¥4,500 | (12) | 7. BI1209-BK | Butter knife | バターナイフ | L171mm | ¥2,600 | (12) |
| 2. BI1209-TBK | Table knife | テーブルナイフ | L222mm | ¥3,000 | (12) | 8. BI1209-DS | Dessert spoon | デザートスプーン | L166mm | ¥2,500 | (12) |
| 3. BI1209-TBF | Table fork | テーブルフォーク | L215mm | ¥2,700 | (12) | 9. BI1209-CF | Cake fork | ケーキフォーク | L148mm | ¥2,300 | (12) |
| 4. BI1209-TBS | Table spoon | テーブルスプーン | L212mm | ¥2,700 | (12) | 10. BI1209-TS | Tea spoon | ティースプーン | L134mm | ¥2,200 | (12) |
| 5. BI1209-DK | Dessert knife | デザートナイフ | L185mm | ¥2,800 | (12) | 11. BI1209-CS | Coffee spoon | コーヒースプーン | L107mm | ¥2,000 | (12) |
| 6. BI1209-DF | Dessert fork | デザートフォーク | L175mm | ¥2,500 | (12) | | | | | | |



MAT / BLACK
マット / ブラック



- | | |
|---|--|
| 1. BI1109-CH Chopsticks チョップスティック L221mm ¥4,500 (12) | 7. BI1109-BK Butter knife バターナイフ L171mm ¥2,600 (12) |
| 2. BI1109-TBK Table knife テーブルナイフ L222mm ¥3,000 (12) | 8. BI1109-DS Dessert spoon デザートスプーン L166mm ¥2,500 (12) |
| 3. BI1109-TBF Table fork テーブルフォーク L215mm ¥2,700 (12) | 9. BI1109-CF Cake fork ケーキフォーク L148mm ¥2,300 (12) |
| 4. BI1109-TBS Table spoon テーブルスプーン L212mm ¥2,700 (12) | 10. BI1109-TS Tea spoon ティースプーン L134mm ¥2,200 (12) |
| 5. BI1109-DK Dessert knife デザートナイフ L185mm ¥2,800 (12) | 11. BI1109-CS Coffee spoon コーヒースプーン L107mm ¥2,000 (12) |
| 6. BI1109-DF Dessert fork デザートフォーク L175mm ¥2,500 (12) | |

MAT / GRAY
マット / グレー



- | | |
|---|--|
| 1. BI1509-CH Chopsticks チョップスティック L221mm ¥4,500 (12) | 7. BI1509-BK Butter knife バターナイフ L171mm ¥2,600 (12) |
| 2. BI1509-TBK Table knife テーブルナイフ L222mm ¥3,000 (12) | 8. BI1509-DS Dessert spoon デザートスプーン L166mm ¥2,500 (12) |
| 3. BI1509-TBF Table fork テーブルフォーク L215mm ¥2,700 (12) | 9. BI1509-CF Cake fork ケーキフォーク L148mm ¥2,300 (12) |
| 4. BI1509-TBS Table spoon テーブルスプーン L212mm ¥2,700 (12) | 10. BI1509-TS Tea spoon ティースプーン L134mm ¥2,200 (12) |
| 5. BI1509-DK Dessert knife デザートナイフ L185mm ¥2,800 (12) | 11. BI1509-CS Coffee spoon コーヒースプーン L107mm ¥2,000 (12) |
| 6. BI1509-DF Dessert fork デザートフォーク L175mm ¥2,500 (12) | |

18-10 ステンレス/マット仕上 樹脂 : 18-10 STAINLESS STEEL/Mat finish RESIN / Made in Portugal

MAT / CAMEL BROWN

マット / キャメル ブラウン



- | | | | | | | | | | | | |
|---------------|---------------|-----------|--------|--------|------|---------------|---------------|----------|--------|--------|------|
| 1. BI1309-CH | Chopsticks | チョップスティック | L221mm | ¥4,500 | (12) | 7. BI1309-BK | Butter knife | バターナイフ | L171mm | ¥2,600 | (12) |
| 2. BI1309-TBK | Table knife | テーブルナイフ | L222mm | ¥3,000 | (12) | 8. BI1309-DS | Dessert spoon | デザートスプーン | L166mm | ¥2,500 | (12) |
| 3. BI1309-TBF | Table fork | テーブルフォーク | L215mm | ¥2,700 | (12) | 9. BI1309-CF | Cake fork | ケーキフォーク | L148mm | ¥2,300 | (12) |
| 4. BI1309-TBS | Table spoon | テーブルスプーン | L212mm | ¥2,700 | (12) | 10. BI1309-TS | Tea spoon | ティースプーン | L134mm | ¥2,200 | (12) |
| 5. BI1309-DK | Dessert knife | デザートナイフ | L185mm | ¥2,800 | (12) | 11. BI1309-CS | Coffee spoon | コーヒースプーン | L107mm | ¥2,000 | (12) |
| 6. BI1309-DF | Dessert fork | デザートフォーク | L175mm | ¥2,500 | (12) | | | | | | |

MAT / FOREST GREEN

マット / フォレスト グリーン



- | | | | | | | | | | | | |
|---------------|---------------|-----------|--------|--------|------|---------------|---------------|----------|--------|--------|------|
| 1. BI1409-CH | Chopsticks | チョップスティック | L221mm | ¥4,500 | (12) | 7. BI1409-BK | Butter knife | バターナイフ | L171mm | ¥2,600 | (12) |
| 2. BI1409-TBK | Table knife | テーブルナイフ | L222mm | ¥3,000 | (12) | 8. BI1409-DS | Dessert spoon | デザートスプーン | L166mm | ¥2,500 | (12) |
| 3. BI1409-TBF | Table fork | テーブルフォーク | L215mm | ¥2,700 | (12) | 9. BI1409-CF | Cake fork | ケーキフォーク | L148mm | ¥2,300 | (12) |
| 4. BI1409-TBS | Table spoon | テーブルスプーン | L212mm | ¥2,700 | (12) | 10. BI1409-TS | Tea spoon | ティースプーン | L134mm | ¥2,200 | (12) |
| 5. BI1409-DK | Dessert knife | デザートナイフ | L185mm | ¥2,800 | (12) | 11. BI1409-CS | Coffee spoon | コーヒースプーン | L107mm | ¥2,000 | (12) |
| 6. BI1409-DF | Dessert fork | デザートフォーク | L175mm | ¥2,500 | (12) | | | | | | |



18-10 ステンレス/ミラー仕上 : 18-10 STAINLESS STEEL
Mirror finish / Hollow handle / Made in Portugal / Hand Made



- | | | | | |
|---------------|-------------|----------------|--------|-------------|
| 1. BI1009-TBK | Table knife | テーブルナイフ(最中柄) | L242mm | ¥3,900 (12) |
| 2. BI1009-TBF | Table fork | テーブルフォーク(最中柄) | L217mm | ¥3,800 (12) |
| 3. BI1009-TBS | Table spoon | テーブルスプーン(最中柄) | L215mm | ¥3,800 (12) |
| 4. BI1009-FK | Fish knife | フィッシュナイフ(最中柄) | L218mm | ¥3,800 (12) |
| 5. BI1009-FF | Fish fork | フィッシュフォーク(最中柄) | L210mm | ¥3,800 (12) |



- | | | | | |
|---------------|---------------|---------------|--------|-------------|
| 6. BI1009-DK | Dessert knife | デザートナイフ(最中柄) | L215mm | ¥3,800 (12) |
| 7. BI1009-DF | Dessert fork | デザートフォーク(最中柄) | L194mm | ¥3,700 (12) |
| 8. BI1009-DS | Dessert spoon | デザーツスプーン(最中柄) | L194mm | ¥3,700 (12) |
| 9. BI1009-TS | Tea spoon | ティースプーン(最中柄) | L142mm | ¥2,900 (12) |
| 10. BI1009-CS | Coffee spoon | コーヒースプーン(最中柄) | L122mm | ¥2,800 (12) |



CUTLERY

POLA Marble / FLORET

18-10 ステンレス/ミラー仕上 : 18-10 STAINLESS STEEL
Mirror finish / Made in Portugal



- | | | | | | |
|---------------|---------------|----------|--------|--------|------|
| 1. BI1609-TBK | Table knife | テーブルナイフ | L225mm | ¥4,200 | (12) |
| 2. BI1609-TBF | Table fork | テーブルフォーク | L223mm | ¥3,800 | (12) |
| 3. BI1609-TBS | Table spoon | テーブルスプーン | L229mm | ¥3,800 | (12) |
| 4. BI1609-DK | Dessert knife | デザートナイフ | L202mm | ¥4,000 | (12) |
| 5. BI1609-DF | Dessert fork | デザートフォーク | L195mm | ¥3,400 | (12) |



- | | | | | | |
|--------------|---------------|----------|--------|--------|------|
| 6. BI1609-DS | Dessert spoon | デザートスプーン | L195mm | ¥3,400 | (12) |
| 7. BI1609-CF | Cake fork | ケーキフォーク | L145mm | ¥2,600 | (12) |
| 8. BI1609-TS | Tea spoon | ティースプーン | L145mm | ¥2,500 | (12) |
| 9. BI1609-CS | Coffee spoon | コーヒースプーン | L120mm | ¥2,400 | (12) |



18-10 ステンレス/ミラー仕上 : 18-10 STAINLESS STEEL
Mirror finish / Made in Portugal



- | | | | | |
|---------------|---------------|----------|--------|-------------|
| 1. BI1709-TBK | Table knife | テーブルナイフ | L237mm | ¥3,800 (12) |
| 2. BI1709-TBF | Table fork | テーブルフォーク | L207mm | ¥3,600 (12) |
| 3. BI1709-TBS | Table spoon | テーブルスプーン | L210mm | ¥3,600 (12) |
| 4. BI1709-DK | Dessert knife | デザートナイフ | L190mm | ¥3,500 (12) |



- | | | | | |
|--------------|---------------|----------|--------|-------------|
| 5. BI1709-DF | Dessert fork | デザートフォーク | L187mm | ¥3,200 (12) |
| 6. BI1709-DS | Dessert spoon | デザートスプーン | L187mm | ¥3,200 (12) |
| 7. BI1709-TS | Tea spoon | ティースプーン | L140mm | ¥2,500 (12) |
| 8. BI1709-CS | Coffee spoon | コーヒースプーン | L120mm | ¥2,400 (12) |



CUTLERY

TWO / WAVE

SHINY シヤイン

18-10 ステンレス/ミラー仕上 : 18-10 STAINLESS STEEL

Mirror finish / Made in Portugal



- | | | | | | | | | | | | |
|---------------|---------------|----------|--------|--------|------|---------------|---------------|----------|--------|--------|------|
| 1. BI0109-DK | Dinner knife | ディナーナイフ | L235mm | ¥2,000 | (12) | 6. BI0109-DSS | Dessert spoon | デザートスプーン | L183mm | ¥1,500 | (12) |
| 2. BI0109-DF | Dinner fork | ディナーフォーク | L205mm | ¥1,600 | (12) | 7. BI0109-CF | Cake fork | ケーキフォーク | L145mm | ¥950 | (12) |
| 3. BI0109-DS | Dinner spoon | ディナーズプーン | L208mm | ¥1,600 | (12) | 8. BI0109-TS | Tea spoon | ティースプーン | L141mm | ¥1,000 | (12) |
| 4. BI0109-DSK | Dessert knife | デザートナイフ | L205mm | ¥1,800 | (12) | 9. BI0109-CS | Coffee spoon | コーヒースプーン | L122mm | ¥900 | (12) |
| 5. BI0109-DSF | Dessert fork | デザートフォーク | L183mm | ¥1,500 | (12) | | | | | | |

MAT マット

18-10 ステンレス/マット仕上 : 18-10 STAINLESS STEEL

Mat finish / Made in Portugal



- | | | | | | | | | | | | |
|---------------|---------------|----------|--------|--------|------|---------------|---------------|----------|--------|--------|------|
| 1. BI0129-DK | Dinner knife | ディナーナイフ | L235mm | ¥2,400 | (12) | 6. BI0129-DSS | Dessert spoon | デザートスプーン | L183mm | ¥1,900 | (12) |
| 2. BI0129-DF | Dinner fork | ディナーフォーク | L205mm | ¥2,000 | (12) | 7. BI0129-CF | Cake fork | ケーキフォーク | L145mm | ¥1,600 | (12) |
| 3. BI0129-DS | Dinner spoon | ディナーズプーン | L208mm | ¥2,000 | (12) | 8. BI0129-TS | Tea spoon | ティースプーン | L141mm | ¥1,400 | (12) |
| 4. BI0129-DSK | Dessert knife | デザートナイフ | L205mm | ¥2,200 | (12) | 9. BI0129-CS | Coffee spoon | コーヒースプーン | L122mm | ¥1,200 | (12) |
| 5. BI0129-DSF | Dessert fork | デザートフォーク | L183mm | ¥1,900 | (12) | | | | | | |



MAT GOLD マットゴールド

18-10 ステンレス/マット仕上 : 18-10 STAINLESS STEEL

Mat finish / Made in Portugal (decorated in Japan) 食洗機 ×



- | | | | | | | | | | | | |
|---------------|---------------|----------|--------|--------|------|---------------|---------------|----------|--------|--------|------|
| 1. BI0119-DK | Dinner knife | ディナーナイフ | L235mm | ¥3,600 | (12) | 6. BI0119-DSS | Dessert spoon | デザートスプーン | L183mm | ¥3,000 | (12) |
| 2. BI0119-DF | Dinner fork | ディナーフォーク | L205mm | ¥3,200 | (12) | 7. BI0119-CF | Cake fork | ケーキフォーク | L145mm | ¥2,200 | (12) |
| 3. BI0119-DS | Dinner spoon | ディナーズプーン | L208mm | ¥3,200 | (12) | 8. BI0119-TS | Tea spoon | ティースプーン | L141mm | ¥2,300 | (12) |
| 4. BI0119-DSK | Dessert knife | デザートナイフ | L205mm | ¥3,400 | (12) | 9. BI0119-CS | Coffee spoon | コーヒースプーン | L122mm | ¥2,200 | (12) |
| 5. BI0119-DSF | Dessert fork | デザートフォーク | L183mm | ¥3,000 | (12) | | | | | | |

MAT BLACK マットブラック [PVDブラック加工]

18-10 ステンレス/マット仕上 : 18-10 STAINLESS STEEL

Mat finish / Made in Portugal



- | | | | | | | | | | | | |
|---------------|---------------|----------|--------|--------|------|---------------|---------------|----------|--------|--------|------|
| 1. BI0139-DK | Dinner knife | ディナーナイフ | L235mm | ¥3,400 | (12) | 6. BI0139-DSS | Dessert spoon | デザートスプーン | L183mm | ¥2,900 | (12) |
| 2. BI0139-DF | Dinner fork | ディナーフォーク | L205mm | ¥3,000 | (12) | 7. BI0139-CF | Cake fork | ケーキフォーク | L145mm | ¥2,600 | (12) |
| 3. BI0139-DS | Dinner spoon | ディナーズプーン | L208mm | ¥3,000 | (12) | 8. BI0139-TS | Tea spoon | ティースプーン | L141mm | ¥2,400 | (12) |
| 4. BI0139-DSK | Dessert knife | デザートナイフ | L205mm | ¥3,200 | (12) | 9. BI0139-CS | Coffee spoon | コーヒースプーン | L122mm | ¥2,200 | (12) |
| 5. BI0139-DSF | Dessert fork | デザートフォーク | L183mm | ¥2,900 | (12) | | | | | | |

18-10 ステンレス/ハンドルマット仕上 : 18-10 STAINLESS STEEL
Handle mat finish / Made in Portugal



- | | | | | | |
|---------------|---------------|----------|--------|--------|------|
| 1. BI0909-TBK | Table knife | テーブルナイフ | L224mm | ¥1,700 | (12) |
| 2. BI0909-TBF | Table fork | テーブルフォーク | L207mm | ¥1,200 | (12) |
| 3. BI0909-TBS | Table spoon | テーブルスプーン | L207mm | ¥1,200 | (12) |
| 4. BI0909-DK | Dessert knife | デザートナイフ | L197mm | ¥1,500 | (12) |
| 5. BI0909-DF | Dessert fork | デザートフォーク | L184mm | ¥1,000 | (12) |
| 6. BI0909-DS | Dessert spoon | デザートスプーン | L186mm | ¥1,000 | (12) |



- | | | | | | |
|---------------|----------------|------------|--------|--------|------|
| 7. BI0909-BS | Bouillon spoon | ブイヨンスプーン | L175mm | ¥1,000 | (12) |
| 8. BI0909-CF | Cake fork | ケーキフォーク | L157mm | ¥650 | (12) |
| 9. BI0909-TS | Tea spoon | ティースプーン | L142mm | ¥600 | (12) |
| 10. BI0909-CS | Coffee spoon | コーヒー Spoon | L121mm | ¥550 | (12) |
| 11. BI0909-BK | Butter knife | バターナイフ | L156mm | ¥1,200 | (12) |

BELO INOX **SENSE GOLD** センス ゴールド

食洗機 ×	レンジ ×	オープン ×	直火 ×	IH ×	
----------	----------	-----------	---------	---------	---

18-10 ステンレス/ミラー仕上 : 18-10 STAINLESS STEEL
Mirror finish / Made in Portugal



- | | | | | | |
|---------------|---------------|----------|--------|--------|------|
| 1. BI0819-TBK | Table knife | テーブルナイフ | L234mm | ¥2,500 | (12) |
| 2. BI0819-TBF | Table fork | テーブルフォーク | L203mm | ¥1,600 | (12) |
| 3. BI0819-TBS | Table spoon | テーブルスプーン | L206mm | ¥1,600 | (12) |
| 4. BI0819-DF | Dessert fork | デザートフォーク | L177mm | ¥1,500 | (12) |
| 5. BI0819-DS | Dessert spoon | デザートスプーン | L180mm | ¥1,500 | (12) |
| 6. BI0819-CS | Coffee spoon | コーヒースプーン | L113mm | ¥1,000 | (12) |



CUTLERY
CASSECRROUTE / SENSE GOLD / APPETIZER

BELO INOX **APPETIZER** アペタイザー **NEW**

食洗機 ○	レンジ ×	オープン ×	直火 ×	IH ×	
----------	----------	-----------	---------	---------	---

18-10ステンレス : 18-10 STAINLESS STEEL / Made in Portugal



- | | | | | |
|--|---|---|--|---|
| BI1909-HF | BI1909-TPS | BI1909-BK | BI1809-CRF | BI1819-CRF |
| Hors d'oeuvre fork
オードブルフォーク
L153mm
¥800 (12) | Tapas spoon
タパススプーン
L143mm
¥750 (12) | Butter knife
バターナイフ
L147mm
¥1,200 (12) | Crab fork (Shiny)
クラブフォーク シャイン
L230mm
¥1,400 (12) | Crab fork (Mat)
クラブフォーク マット
L230mm
¥1,800 (12) |



ナイフは刃物用ステンレス素材の為、表示と異なります。
ピンクゴールド、ゴールドなどのメッキ製品への酸性の強い食材、アルカリ性洗剤のご使用は、変色・剥げの原因となります。使用しないで下さい。

18-10 ステンレス/ミラー仕上 : 18-10 STAINLESS STEEL
Mirror finish / Made in Portugal



- | | | | | | |
|---------------|---------------|----------|--------|--------|------|
| 1. BI0709-TBK | Table knife | テーブルナイフ | L243mm | ¥1,600 | (12) |
| 2. BI0709-TBF | Table fork | テーブルフォーク | L217mm | ¥1,400 | (12) |
| 3. BI0709-TBS | Table spoon | テーブルスプーン | L217mm | ¥1,400 | (12) |
| 4. BI0709-DK | Dessert knife | デザートナイフ | L210mm | ¥1,500 | (12) |
| 5. BI0709-DF | Dessert fork | デザートフォーク | L179mm | ¥1,300 | (12) |
| 6. BI0709-DS | Dessert spoon | デザートスプーン | L177mm | ¥1,300 | (12) |

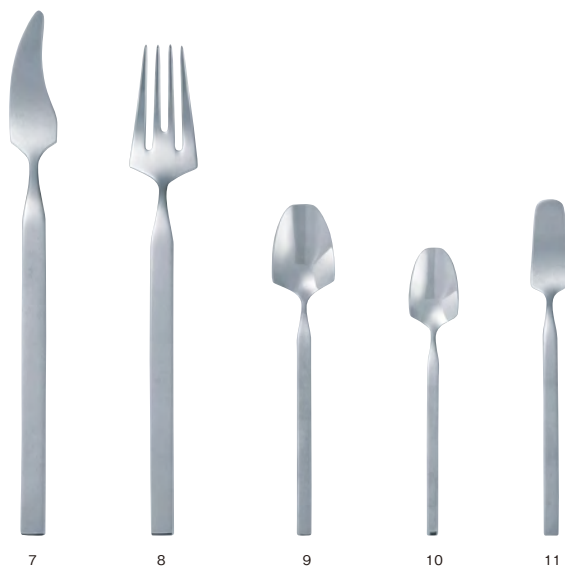

- | | | | | | |
|---------------|--------------|-----------|--------|--------|------|
| 7. BI0709-FK | Fish knife | フィッシュナイフ | L217mm | ¥1,400 | (12) |
| 8. BI0709-FF | Fish fork | フィッシュフォーク | L203mm | ¥1,400 | (12) |
| 9. BI0709-TS | Tea spoon | ティースプーン | L137mm | ¥800 | (12) |
| 10. BI0709-CS | Coffee spoon | コーヒースプーン | L119mm | ¥750 | (12) |
| 11. BI0709-BK | Butter knife | バターナイフ | L139mm | ¥1,000 | (12) |



18-10 ステンレス/ミラー仕上 : 18-10 STAINLESS STEEL
Mirror finish / Made in Portugal

Designer : **Fátima Lopes** ファティマ・ロペス

ポルトガル人デザイナーの中でも最も国際的な活躍をしているファッションデザイナーのひとりで、彼女がプロデュースしているショップは、ポルトガルのガイドブックにも掲載されているほどの人気を博しています。



- | | | | | | |
|--------------|--------------|------------|--------|--------|------|
| 1. BI0209-DK | Dinner knife | ディナーナイフ | L240mm | ¥1,700 | (12) |
| 2. BI0209-DF | Dinner fork | ディナーフォーク | L216mm | ¥1,400 | (12) |
| 3. BI0209-DS | Dinner spoon | ディナー Spoon | L220mm | ¥1,350 | (12) |
| 4. BI0209-FK | Fruit knife | フルーツナイフ | L210mm | ¥1,500 | (12) |
| 5. BI0209-FF | Fruit fork | フルーツフォーク | L183mm | ¥1,300 | (12) |



- | | | | | | |
|---------------|--------------|-----------|--------|--------|------|
| 6. BI0209-FI | Fish knife | フィッシュナイフ | L213mm | ¥1,500 | (12) |
| 7. BI0209-SA | Sauce spoon | ソース Spoon | L208mm | ¥3,300 | (12) |
| 8. BI0209-CK | Cheese knife | チーズナイフ | L243mm | ¥3,200 | (12) |
| 9. BI0209-TS | Tea spoon | ティースプーン | L137mm | ¥800 | (12) |
| 10. BI0209-SU | Sugar spoon | シュガースプーン | L130mm | ¥1,000 | (12) |



CUTLERY
VERTICE / SPRING

18-10 ステンレス/ミラー仕上 : 18-10 STAINLESS STEEL/Mirror finish / Made in Portugal

SPRING
スプリング



1



2



3



4

- | | | | | |
|--------------|---------------|-----------|--------|-------------|
| 1. BI0209-SK | Serving knife | サービングナイフ | L268mm | ¥3,600 (12) |
| 2. BI0209-SF | Serving fork | サービングフォーク | L248mm | ¥3,300 (12) |
| 3. BI0209-SS | Serving spoon | サービングスプーン | L254mm | ¥3,300 (12) |
| 4. BI0209-CS | Cake server | ケーキサーバー | L287mm | ¥3,300 (12) |

VERTICE
ヴァーティス



5



6



7



8



9



10

- | | | | | |
|---------------|---------------------|--------------|--------|-------------|
| 5. BI0709-SLF | Salad serving fork | サラダサービングフォーク | L260mm | ¥2,800 (12) |
| 6. BI0709-SLS | Salad serving spoon | サラダサービングスプーン | L260mm | ¥2,800 (12) |
| 7. BI0709-CK | Cheese knife | チーズナイフ | L244mm | ¥2,500 (12) |
| 8. BI0709-SS | Serving spoon | サービングスプーン | L257mm | ¥2,600 (12) |
| 9. BI0709-MK | Meat carving knife | ミートカービングナイフ | L268mm | ¥2,800 (12) |
| 10. BI0709-MF | Meat carving fork | ミートカービングフォーク | L260mm | ¥2,800 (12) |

食洗機 ○ レンジ × オープン × 直火 × IH ×



POLA Marble

ポーラ マーブル

18-10 ステンレス/マット仕上 樹脂: 18-10 STAINLESS STEEL/Mat finish RESIN / Made in Portugal

MAT / CAMEL BROWN

マット/キャメルブラウン



1

2

3

MAT / FOREST GREEN

マット/フォレストグリーン



4

5

6









- | | | | | | | | | | | | |
|--------------|-------------------|--------------|--------|--------|------|--------------|-------------------|--------------|--------|--------|------|
| 1. BI1309-MF | Meat carving fork | ミートカービングフォーク | L279mm | ¥7,000 | (12) | 4. BI1409-MF | Meat carving fork | ミートカービングフォーク | L279mm | ¥7,000 | (12) |
| 2. BI1309-SF | Serving fork | サービングフォーク | L267mm | ¥7,000 | (12) | 5. BI1409-SF | Serving fork | サービングフォーク | L267mm | ¥7,000 | (12) |
| 3. BI1309-SS | Serving spoon | サービングスプーン | L267mm | ¥7,000 | (12) | 6. BI1409-SS | Serving spoon | サービングスプーン | L267mm | ¥7,000 | (12) |

abert TONG トング

食洗機 ○ レンジ × オープン × 直火 × IH ×



18-10ステンレス: 18-10 STAINLESS STEEL / Made in India

- | | | | |
|---|--|--|---|
|  | BR9030581MGH
Ice tong
モダン アイストング
L200mm
¥2,000 1/12 |  | BR9030581MSP
Spaghetti tong
モダン スパゲッティートング
L247mm
¥3,000 1/12 |
|  | BR9030581MDO
Cake tong
モダン ケーキトング
L245mm
¥3,000 1/12 |  | BR9030581MAR
Roast tong
モダン ローストング
L248mm
¥3,000 1/12 |
|  | BR9030581MIN
Salad tong long
モダン サラダトング
ロング
L263mm
¥3,500 1/12 |  | BR9030581MUN
Universal tong long
モダン ユニバーサルトング
ロング
L267mm
¥3,500 1/12 |
|  | BR9030581MPA
Pasta tong long
モダン パスタトング
ロング
L263mm
¥3,500 1/12 |  | BR9030581MMU
Multipurpose tong long
モダン マルチトング
ロング
L292mm
¥3,500 1/12 |



18-10 ステンレス : 18-10 STAINLESS STEEL / Made in Portugal (decorated in Japan)



BI0309-AS
Amuse spoon (Shiny)
アミューズスプーン
(シャイン)
W111×D48×H23mm
¥850 (12)



BI0349-AS
Amuse spoon (Mat)
アミューズスプーン
(マット)
W111×D48×H23mm
¥1,500 (12)



BI0339-AS
Amuse spoon (Shiny pink gold)
アミューズスプーン
(シャインピンクゴールド)
W111×D48×H23mm
¥3,000 (12)



BI0329-AS
Amuse spoon (Mat pink gold)
アミューズスプーン
(マットピンクゴールド)
W111×D48×H23mm
¥3,000 (12)

食洗機 ×

食洗機 ×



BI0319-AS
Amuse spoon (Mat gold)
アミューズスプーン
(マットゴールド)
W111×D48×H23mm
¥3,000 (12)

食洗機 ×



BI0369-AS
Amuse spoon (Shiny black)
アミューズスプーン
(シャインブラック)
W111×D48×H23mm
¥4,200 (12)



BI0359-AS
Amuse spoon (Mat black)
アミューズスプーン
(マットブラック)
W111×D48×H23mm
¥3,300 (12)



BI2009-AS
Canapé spoon (Shiny)
カナッペスプーン
(シャイン)
W95×D34×H19mm
¥1,800 (12)



NEW BI2019-AS
Canapé spoon (Vintage silver)
カナッペスプーン
(ヴィンテージシルバー)
W95×D34×H19mm
¥2,500 (12)



NEW BI2039-AS
Canapé spoon (Vintage gold)
カナッペスプーン
(ヴィンテージゴールド)
W95×D34×H19mm
¥4,800 (12)

食洗機 ×



NEW BI2029-AS
Canapé spoon (Vintage black)
カナッペスプーン
(ヴィンテージブラック)
W95×D34×H19mm
¥3,400 (12)

ボーンチャイナ : BONECHINA
Made in China

レンジ ○



BN0109
Swan spoon
スワンスプーン
L130mm
¥1,200 10/100

磁器 : PORCELAIN
Made in Japan

レンジ ○



AS0109(SB)
Amuse spoon (Shiny black)
アミューズスプーン
(シャインブラック)
L120mm
¥1,000 (20)



AS0109(MB)
Amuse spoon (Mat black)
アミューズスプーン
(マットブラック)
L120mm
¥1,000 (20)



AS0109(SW)
Amuse spoon (Shiny white)
アミューズスプーン
(シャインホワイト)
L120mm
¥1,000 (20)



AS0109(MW)
Amuse spoon (Mat white)
アミューズスプーン
(マットホワイト)
L120mm
¥1,000 (20)

加色の特性により、材質や材料の成分誤差などの個体差、表面の仕上げなど様々な要因によって同ロットでも色の濃淡が発生します。ご了承ください。
ピンクゴールド、ゴールドなどのメッキ製品への酸性の強い食材、アルカリ性洗剤のご使用は、変色・剥げの原因となります。使用しないで下さい。



18-10 ステンレス : 18-10 STAINLESS STEEL / Made in Portugal (decorated in Japan)

SHINY
シャイン

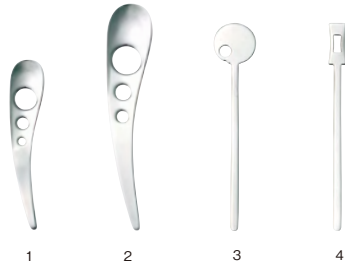

MAT GOLD
マットゴールド
食洗機 ×

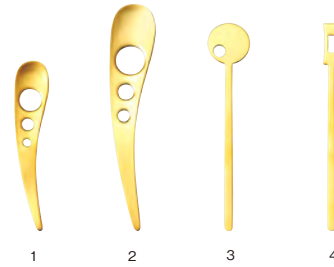

1. BI0409-DS

Demitasse spoon (Shiny)
デミタススプーン(シャイン)
L90mm
¥600 (12)

2. BI0409-CS

Cappuccino spoon (Shiny)
カプチーノスプーン(シャイン)
L120mm
¥700 (12)

1. BI0419-DS

Demitasse spoon (Mat gold)
デミタススプーン(マットゴールド)
L90mm
¥1,500 (12)

2. BI0419-CS

Cappuccino spoon (Mat gold)
カプチーノスプーン(マットゴールド)
L120mm
¥1,600 (12)

3. BI0509-MS

Multi stick round (Shiny)
マルチスティック ラウンド(シャイン)
L110mm
¥600 (12)

4. BI0609-MS

Multi stick square (Shiny)
マルチスティック スクエア(シャイン)
L110mm
¥600 (12)

3. BI0519-MS

Multi stick round (Mat gold)
マルチスティック ラウンド(マットゴールド)
L110mm
¥1,500 (12)

4. BI0619-MS

Multi stick square (Mat gold)
マルチスティック スクエア(マットゴールド)
L110mm
¥1,500 (12)

CUTLERY REST

カトラリーレスト



18-10ステンレス : 18-10 STAINLESS STEEL / Made in Italy

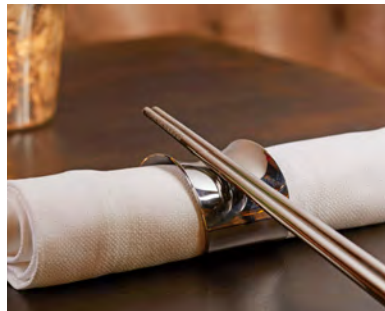

BR3050581732

Cutlery rest square
カトラリーレスト スクエア
W85×D85×H19mm
¥6,500 12/72

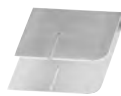

BRV010581005

Napkin ring / cutlery rest
ナプキンリング兼
カトラリーレスト
W59×D39×H39mm
¥3,500 12/72



BR1180500081

Cutlery rest
カトラリーレスト ウェーブ
W74×D30×H13mm
¥2,000 12/72



BR3050581713

Cutlery rest round
カトラリーレスト ラウンド
W85×D79×H20mm
¥3,600 12/72



BR9030584662

Cutlery rest
カトラリーレスト ナロウ
W60×D6×H9mm
¥1,600 12/72



BR9030591939

Crumb sweeper
スウィーパー
W160×D26×H8mm
¥1,500 12/72



POLKA
ボルカ

ソーダガラス : SODA-LIME GLASS
Made in Czech Republic
Hand Made



PO1039 (FR)

Cutlery rest
カトラリーレスト 10cm
W100×D21×H8mm
¥1,500 12/120

PO1039 (BR)

Cutlery rest
カトラリーレスト 10cm
W100×D21×H8mm
¥1,500 12/120

PO1039 (GY)

Cutlery rest
カトラリーレスト 10cm
W100×D21×H8mm
¥1,500 12/120

PO1039 (BK)

Cutlery rest
カトラリーレスト 10cm
W100×D21×H8mm
¥1,500 12/120



ラバーウッド：RUBBER WOOD ラッカー塗装 / Made in Vietnam

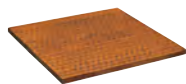

NEW 145 TH-2020
Square board
ハニカム ボード角 200
W200×D200×H15mm
¥2,100 6/24

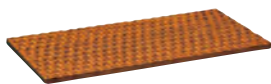

NEW 145 TH-2814
Rectangular board
ハニカム ボード長角 M 280
W280×D140×H15mm
¥2,100 6/24



NEW 145 TH-3518
Rectangular board
ハニカム ボード長角 L 350
W350×D180×H15mm
¥3,000 6/24



NEW 145 CHI-20
Cake stand
ハニカム スタンドプレート
φ200×H60mm
¥4,200 1/12



145 TH-801-20
Round plate
ハニカム プレート丸 200
φ200×H20mm
¥3,000 6/24



145 TH-801-26
Round plate
ハニカム プレート丸 260
φ260×H20mm
¥3,500 6/12



145 TH-801-30
Round plate
ハニカム プレート丸 300
φ300×H20mm
¥4,600 6/12

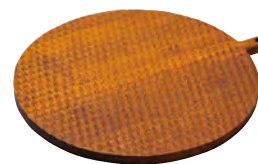

145 TH-289
Round plate with handle
ハニカム ボード丸 335
W335 φ300×H15mm
¥3,800 6/12

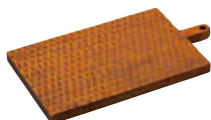

145 TH-189S
Rectangular board with handle
ハニカム ボード長角 S 270
W270×D150×H15mm
¥2,700 6/24

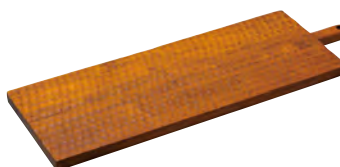

145 TH-189L
Rectangular board with handle
ハニカム ボード長角 L 450
W450×D150×H15mm
¥3,500 6/12

WOOD PLATE & BOWL

ウッドプレート&ボール

食洗機 ×	レンジ ×	オープン ×	直火 ×	IH ×
----------	----------	-----------	---------	---------



アカシアウッド：ACACIA WOOD ラッカー塗装 / Made in Thailand・Vietnam



145 CA-201
Round plate
プレート丸 15
φ150×H20mm
¥2,300 6/48



145 CA-203
Round plate
プレート丸 20
φ200×H20mm
¥3,000 6/48



145 CA-205
Round plate
プレート丸 24
φ240×H20mm
¥3,600 6/36



145 CA-207
Square plate
プレート角 15
W150×D150×H20mm
¥2,300 6/48



145 CA-209
Square plate
プレート角 20
W200×D200×H20mm
¥3,000 6/48

アカシアウッド：ACACIA WOOD ラッカー塗装 / Made in Vietnam



NEW 145 HF-231
Flat plate
厚型プレート ラウンド 175
φ175×H15mm
¥1,500 6/48



NEW 145 HF-233
Flat plate
厚型プレート ラウンド 200
φ200×H15mm
¥2,100 6/24



NEW 145 HF-235
Flat plate
厚型プレート ラウンド 240
φ240×H15mm
¥2,800 6/24



NEW 145 HF-237
Flat plate
厚型プレート ラウンド 270
φ270×H15mm
¥3,500 6/24



NEW 145 HF-211
Oval plate
プレート オーバル 170
W170×D115×H20mm
¥1,600 (12)



NEW 145 HF-213
Oval plate
プレート オーバル 250
W250×D145×H20mm
¥2,000 (6)



NEW 145 HF-215
Oval plate
プレート オーバル 300
W300×D175×H20mm
¥3,100 (6)



NEW 145 HF-201
Round plate
薄型プレート ラウンド 200
φ200×H20mm
¥2,000 (12)



NEW 145 HF-203
Round plate
薄型プレート ラウンド 230
φ230×H20mm
¥2,500 (6)



NEW 145 HF-205
Round plate
薄型プレート ラウンド 260
φ260×H20mm
¥3,200 (6)



NEW 145 TR-201
Stackable round plate
スタッキング ラウンドプレート S 210
φ210×H15mm
¥2,700 6/48
スタッキング



NEW 145 TR-203
Stackable round plate
スタッキング ラウンドプレート M 250
φ250×H15mm
¥3,500 6/36
スタッキング



NEW 145 TR-205
Stackable round plate
スタッキング ラウンドプレート L 280
φ280×H15mm
¥4,000 6/24
スタッキング

ラバーウッド：RUBBER WOOD ウレタン塗装 / Made in Vietnam

アカシアウッド：ACACIA WOOD ポリウレタン塗装 / Made in Vietnam



145 PS-225N
Pasta bowl
パスタボール 225N
φ225×H40mm
¥3,100 6/36



145 PS-240N
Pasta bowl
パスタボール 240N
φ240×H40mm
¥3,400 6/36



NEW 145 PS-225B
Pasta bowl
パスタボール 225BR
φ225×H40mm
¥3,200 6/36



NEW 145 PS-240B
Pasta bowl
パスタボール 240BR
φ240×H40mm
¥3,600 6/36

天然素材の為、色・木目・サイズがそれぞれ異なります。乾燥状態によりヒビ割れすることがあります。

M.STYLE 157

SALAD BOWL サラダボール

食洗機	レンジ	オープン	直火	IH
×	×	×	×	×



ラバーウッド：RUBBER WOOD ラッカー塗装 / Made in Vietnam



145 SB-125N
Salad bowl
サラダボール 125N
φ130×H60mm
¥1,500 12/48



145 SB-150N
Salad bowl
サラダボール 150N
φ150×H60mm
¥1,600 12/48



145 SB-175N
Salad bowl
サラダボール 175N
φ175×H60mm
¥2,000 12/48



145 SB-200N
Salad bowl
サラダボール 200N
φ205×H80mm
¥3,000 6/24



145 SB-225N
Salad bowl
サラダボール 225N
φ230×H80mm
¥3,800 4/12



145 SB-125B
Salad bowl
サラダボール 125B
φ130×H60mm
¥1,500 12/48



145 SB-150B
Salad bowl
サラダボール 150B
φ150×H60mm
¥1,600 12/48



145 SB-175B
Salad bowl
サラダボール 175B
φ175×H60mm
¥2,000 12/48



145 SB-200B
Salad bowl
サラダボール 200B
φ205×H80mm
¥3,000 6/24



145 SB-225B
Salad bowl
サラダボール 225B
φ230×H80mm
¥3,800 4/12



145 SL-125B
Salad bowl
鉄鉢 サラダボール 125LB
φ130×H60mm
¥1,900 12/48



145 SL-150B
Salad bowl
鉄鉢 サラダボール 150LB
φ155×H70mm
¥3,000 12/48



145 SL-175B
Salad bowl
鉄鉢 サラダボール 175LB
φ175×H80mm
¥3,500 12/24



145 SL-200B
Salad bowl
鉄鉢 サラダボール 200LB
φ205×H95mm
¥4,400 6/24

WOOD BOARD ウッドボード

食洗機	レンジ	オープン	直火	IH
×	×	×	×	×



アカシア：ACACIA WOOD 無塗装オイル仕上げ / Made in Thailand · Vietnam



145 AB-201
Round board with handle
バトルボード M 280
W380 φ280×H15mm
¥4,800 6/12



145 AB-203
Round board with handle
バトルボード L 310
W410 φ310×H15mm
¥5,400 6/12



145 AB-205
Rectangular board with handle
手付きボード長角 400
W400×D200×H15mm
¥4,000 6/12



NEW 145 AB-207
Oblong board
ロングボード
W540×D130×H15mm
¥3,000 6/12
アカシア(塗装：ラッカー)

ラバーウッド：RUBBER WOOD ラッカー塗装 / Made in Thailand · Vietnam



145 PZ-101
Pizza board
ピザボード S
W205×D325×H10mm
¥3,200 6/24



145 PZ-103
Pizza board
ピザボード M
W250×D400×H10mm
¥3,800 6/24



145 PZ-105
Pizza board
ピザボード L
W305×D460×H10mm
¥5,400 6/24

ラバーウッド：RUBBER WOOD 無塗装オイル仕上げ / Made in Vietnam



145 PZ-201
Pizza plate
ピザプレート 250NA
φ250×H20mm
¥3,200 6/12



145 PZ-202
Pizza plate
ピザプレート 280NA
φ280×H20mm
¥3,600 6/12



145 PZ-203
Pizza plate
ピザプレート 330NA
φ330×H20mm
¥4,000 6/12

STAND スタンド

食洗機 × レンジ × オープン × 直火 × IH ×



ラバーウッド：RUBBER WOOD ラッカー塗装 / Made in Vietnam



NEW 145 KS-101
Compote
コンポートディッシュ SS
120NA
φ120×H60mm
¥2,000 1/24



NEW 145 KS-103
Compote
コンポートディッシュ S
155NA
φ155×H75mm
¥2,800 1/24



NEW 145 KS-105
Compote
コンポートディッシュ M
215NA
φ215×H95mm
¥4,400 1/12



NEW 145 KS-107
Compote
コンポートディッシュ L
250NA
φ250×H110mm
¥5,800 1/12



NEW 145 KS-109
Compote
コンポートディッシュ LL
280NA
φ280×H120mm
¥6,800 1/12

アカシア：ACACIA WOOD ラッカー塗装



NEW 145 KS-211
Compote
コンポートディッシュ SS
120BR
φ120×H60mm
¥2,000 1/24



NEW 145 KS-213
Compote
コンポートディッシュ S
155BR
φ155×H75mm
¥2,800 1/24



NEW 145 KS-215
Compote
コンポートディッシュ M
215BR
φ215×H95mm
¥4,400 1/12



NEW 145 KS-217
Compote
コンポートディッシュ L
250BR
φ250×H110mm
¥5,800 1/12



NEW 145 KS-219
Compote
コンポートディッシュ LL
280BR
φ280×H120mm
¥6,800 1/12



NEW 145 HF-001N
Cake stand
ケーキスタンド S
φ200×H60mm
¥3,400 1/12



NEW 145 HF-003N
Cake stand
ケーキスタンド M
φ250×H80mm
¥5,000 1/8



NEW 145 HF-005N
Cake stand
ケーキスタンド L
φ300×H80mm
¥7,200 1/6

アカシアウッド：ACACIA WOOD ラッカー塗装 / Made in Vietnam



NEW 145 CT-201
Stackable coaster
スタッキングコースター
φ106×H16mm
¥550 24/96

スタッキング



NEW 145 CT-213
Stackable cake plate
スタッキングカフェプレート
W185×D110×H15(φ88)mm
¥1,700 12/48

スタッキング



NEW 145 PT-201
Rectangular tray
マルチミニトレイ
W165×D83×H15mm
¥1,200 12/48



NEW 145 KS-203
Cake stand oval
オーバルスタンド
W250×D145×H58mm
¥2,800 1/12



NEW 145 TR-211
Stackable rectangular tray
スタッキング レクタンギュラートレイ S 250
W250×D150×H15mm
¥3,200 6/36

スタッキング



NEW 145 TR-213
Stackable rectangular tray
スタッキング レクタンギュラートレイ M 300
W300×D180×H15mm
¥4,300 6/24

スタッキング



NEW 145 TR-215
Stackable rectangular tray
スタッキング レクタンギュラートレイ L 340
W340×D240×H15mm
¥5,600 6/12

スタッキング



スレート(粘板岩) / 表面塗装:ワニス 裏面クッション:EVA樹脂 / Made in China



RS3021
Rectangular tray
長角トレイ 30cm
W300×D200×H9mm
¥2,200 1/10



RS3521
Rectangular tray
長角トレイ 35cm
W350×D250×H9mm
¥2,800 1/10



RS5021
Rectangular tray
長角トレイ 50cm
W500×D300×H9mm
¥4,200 1/8



RS1211
Square tray
正角トレイ 12cm
W120×D120×H9mm
¥950 1/12



RS2011
Square tray
正角トレイ 20cm
W198×D198×H9mm
¥1,800 1/10



RS2511
Square tray
正角トレイ 25cm
W250×D250×H9mm
¥2,300 1/10



RS3011
Square tray
正角トレイ 30cm
W302×D302×H9mm
¥2,800 1/10



RS2001
Round tray
丸トレイ 20cm
φ200×H9mm
¥1,800 1/10



RS2501
Round tray
丸トレイ 25cm
φ250×H9mm
¥2,400 1/10



RS3001
Round tray
丸トレイ 30cm
φ300×H9mm
¥3,000 1/10



RS3501
Round tray
丸トレイ 35cm
φ350×H9mm
¥3,800 1/10



RS2031
Long rectangular tray
細長角トレイ 20cm
W200×D120×H9mm
¥1,400 1/10



RS3031
Long rectangular tray
細長角トレイ 30cm
W300×D120×H9mm
¥1,600 1/10



RS4031
Long rectangular tray
細長角トレイ 40cm
W400×D120×H9mm
¥2,200 1/10



RS6031
Long rectangular tray
細長角トレイ 60cm
W600×D150×H9mm
¥3,300 1/8

PLACEMAT COLLECTION プレースマットコレクション

食洗機 ×	レンジ ×	オープン ×	直火 ×	IH ×
----------	----------	-----------	---------	---------



TAUPE

トープ

ポリウレタン：PU / Made in China



トープコースターは
吊り下げ可能な
パッケージ入り



PM2001

Placemat
プレースマット (GY)
W432×D300mm
¥850 6/72

PM2101

Coaster (set of 4)
コースター 4枚入 (GY)
W107×D107mm
¥600 1/18



柔らかくしっとりとした質感が特徴の合皮レザー。手頃な価格ながらも、モダンさと高級感を演出します。

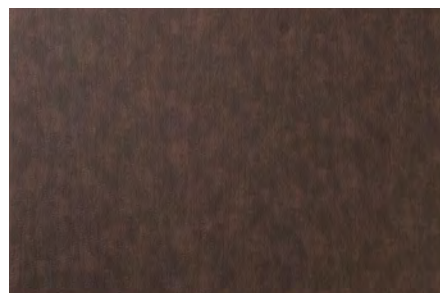

PM2003

Placemat
プレースマット (DB)
W432×D300mm
¥850 6/72

PM2103

Coaster (set of 4)
コースター 4枚入 (DB)
W107×D107mm
¥600 1/18

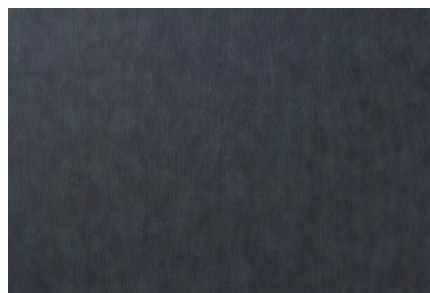

PM2004

Placemat
プレースマット (BK)
W432×D300mm
¥850 6/72

PM2104

Coaster (set of 4)
コースター 4枚入 (BK)
W107×D107mm
¥600 1/18

WOOD LOOK

ウッドルック

ポリ塩化ビニール：PVC / Made in China



裏面

「WOODLOOK」は
片面(表面)仕様。



PM2031

Placemat
プレースマット (BR)
W450×D300mm
¥650 6/48



PM2032

Placemat
プレースマット (WH)
W450×D300mm
¥650 6/48

OASIS オアシス プレースマット

ポリ塩化ビニール：PVC / ポリエステル：POLYESTER / Made in Canada



Coffee Bean_コーヒービーン

OS02135 Placemat プレースマット W435×D305mm ¥3,800 12/240
OS20735 Tablerunner テーブルランナー W1520×D305mm ¥8,500 1/48

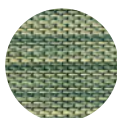

Grass_グラス

OS02125 Placemat プレースマット W435×D305mm ¥3,800 12/240
OS20725 Tablerunner テーブルランナー W1520×D305mm ¥8,500 1/48

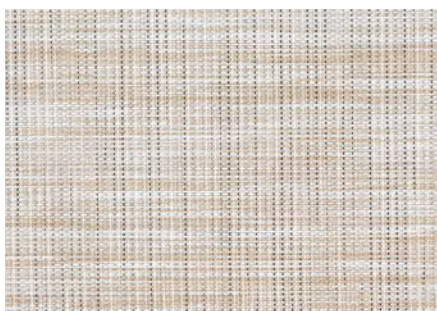

Birch_バーチ

OS02139 Placemat プレースマット W435×D305mm ¥3,800 12/240
OS20739 Tablerunner テーブルランナー W1520×D305mm ¥8,500 1/48

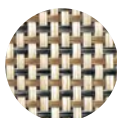
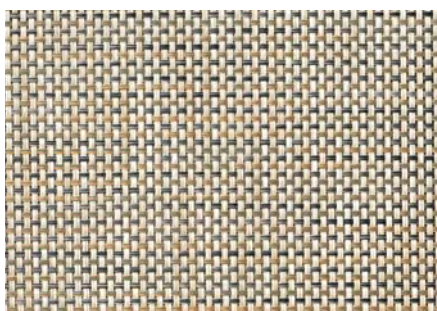

CW Balsa_ CWバルサ

OS02104 Placemat プレースマット W435×D305mm ¥3,800 12/240
OS20704 Tablerunner テーブルランナー W1520×D305mm ¥8,500 1/48



都会的でモダンな柄のデザイン。熱湯をかけて洗える、耐久性が高く扱いやすいアイテムです。

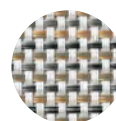

CW Aluminum_ CWアルミナム

OS02103 Placemat プレースマット W435×D305mm ¥3,800 12/240
OS20703 Tablerunner テーブルランナー W1520×D305mm ¥8,500 1/48

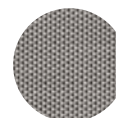
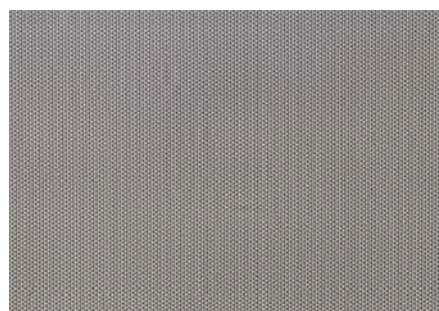

Titanium_ チタニウム

OS02099 Placemat プレースマット W435×D305mm ¥3,800 12/240
OS20799 Tablerunner テーブルランナー W1520×D305mm ¥8,500 1/48

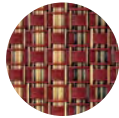

Red Maple _ レッドメイプル
 OS02137 Placemat **プレースマット** W435×D305mm **¥3,800** 12/240
 OS20737 Tablerunner **テーブルランナー** W1520×D305mm **¥8,500** 1/48

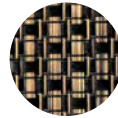
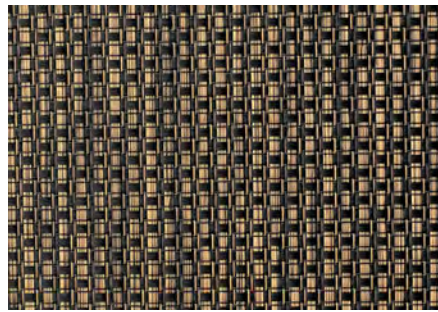

Black Walnut _ ブラックウォルナッツ
 OS02136 Placemat **プレースマット** W435×D305mm **¥3,800** 12/240
 OS20736 Tablerunner **テーブルランナー** W1520×D305mm **¥8,500** 1/48

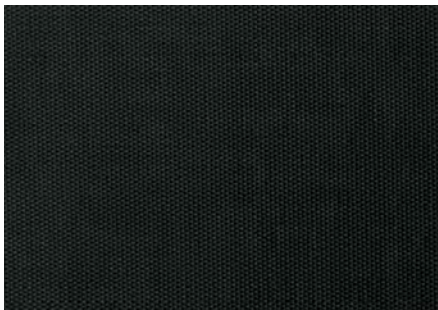

Black _ ブラック
 OS02140 Placemat **プレースマット** W435×D305mm **¥3,800** 12/240
 OS20740 Tablerunner **テーブルランナー** W1520×D305mm **¥8,500** 1/48

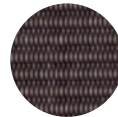

Espresso _ エスプレッソ
 OS02180 Placemat **プレースマット** W435×D305mm **¥3,800** 12/240



Tiramisu _ ティラミス
 OS02138 Placemat **プレースマット** W435×D305mm **¥3,800** 12/240
 OS20738 Tablerunner **テーブルランナー** W1520×D305mm **¥8,500** 1/48

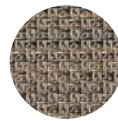
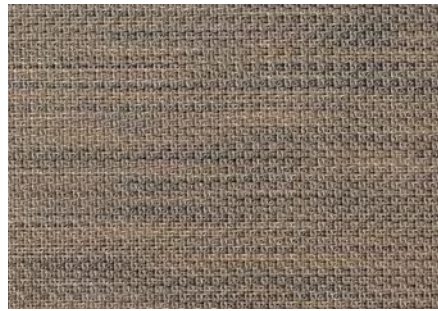

SM Aluminum _ SMアルミナム
 OS02105 Placemat **プレースマット** W435×D305mm **¥3,800** 12/240
 OS20705 Tablerunner **テーブルランナー** W1520×D305mm **¥8,500** 1/48

商品サイズ

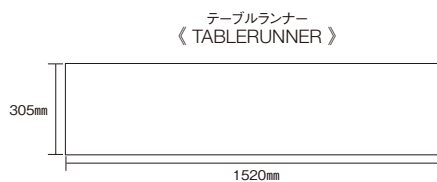
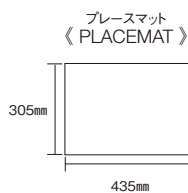

ア	アイコニック(Pasabahce)	104	グラステージ	27	
	アイスボックス(Pasabahce)	102	グランドエリア(マグネシア)	128	
	アウェアコレクション	104	グランデヴェートロ	97・134-136	
	アクア(Pasabahce)	104	グランデビアンカ	58・86・129-133	
	アクセサリー(Belo Inox)	155	クリーマー	16・19・31・47・51・56・66-67・115	
	アクセス・アクセスディライン(RAK PORCELAIN)	50-53・109-110・112・114-115	ケ	ケイリヨウ(軽量)	74-77・82・110・113
	アベルト・ブロッジ(Abert・Broggi)	153・155		ケイリヨウキョウカ(軽量強化)	23-27・78-79・107・128
	アミューズ スプーン	154	コ	コウキン(抗菌)	78-79
	アミューズ スプーン(Belo Inox)	154		コースター	161
	アリア(Costa Verde)	56		コスタ	49・110-111
	アルジーラ	68・126		コスタヴェルデ(Costa Verde)	28-35・56-57・109-110・114-115
	アルマンサ	48・108・112		コスミック(SPAL)	43
	アレグラ(Pasabahce)	101		コブルス(RAK PORCELAIN)	71
	アンブリー(Costa Verde)	35	サ	サージ(マグネシア)	23-25・107
	アンジー	78-79		サービング	152-153
	アンビエンテ	88		サーブウェア	99
	アンビシヤス(Costa Verde)	35		サイセイガラス(再生ガラス)	104
イ	イーズセルバ(RAK PORCELAIN)	127		サイセイトウキ(再生陶器)	80-81・113
	イゾラ(Costa Verde)	57		サイド(Pasabahce)	102
	イルデパン・イルデパンカラー	39-41・108		サトルノ(Costa Verde)	28
ウ	ヴァーティス(Belo Inox)	150・152		サハラ(SPAL)	43
	ヴァイツェンビアー(Pasabahce)	102		サラダボール(木製)	158
	ヴァインテージ(RAK PORCELAIN)	63	シ	シーボート(SPAL)	43
	ウェーブ(Belo Inox)	145		シエスタ	48・108・112
	ヴェニス(SPAL)	42		ジェネシス(RAK PORCELAIN)	64-65・110
	ヴェラ(Pasabahce)	104		ジェネレーション(Pasabahce)	97
	ウッドプレート・ボール	156-158		シェフズ(Pasabahce)	98
	ウッドボード	156・158		シティ(Pasabahce)	102
	ウッドルック	161		ジャイロ(RAK PORCELAIN)	59・108・114
エ	エコス(Costa Verde)	29・109・131		ジャグ(Pasabahce)	102
	エチュード・エチュードブラチナーレ	14-16・107・114-115		シロスナ(白砂)	82
	エルモ	92-93	ス	スタンド(木製)	159
オ	オアシス	162-163		ステムウェア	100-101
	オスロ(Bormioli Rocco)	104		ステンレスウェア	105・114・137
	オペラ(Costa Verde)	29・110		ステンレスボール	137
	オペリスコ(Belo Inox)	146-147		ステンレスポット	114
	オリヴァ(SPAL)	43		ステンレスライザー	139
	オリオン(RAK PORCELAIN)	51		ストップアラベル	139
カ	カスクルト(Belo Inox)	148		スバル(SPAL)	42-45・108・112
	ガストロノーム(RAK PORCELAIN)	116-125		スピンウォッシュ(SPAL)	42
		14・16-17・19・23・26・28-29・31・36-39・44-45・47-49・51・53-55・64-65・75-77・104・106-110		スプリング(Belo Inox)	151-152
	カップ&ソーサー			スフレ	89・91・99
	カトラリーレスト	155		スポット(RAK PORCELAIN)	66-67・113-115
	カノン	17・107		スレート	160
	カフェコレクション	106-115	セ	セレンティー(Pasabahce)	103
	カマクラ(鎌倉)	22		センシ(SPAL)	43
	カリノ(ドルチェコレクション)	85		センスゴールド(Belo Inox)	149
キ	キャラ(伽羅)	20-21・110		センプレ	74・113
	ギャラクシー(ドルチェコレクション)	83		ゼンメンブツリキョウカ(全面物理強化)	98-99・102-104
ク	クラブフォーク	149	ソ	ソレイユ	90

タ	タインツ(耐熱)	28-35・46-47・50-51・54-57・59-67・78-79・89-93・98・105・107-110・112-125・127・131	ブレースマットコレクション	161-163
	ダイヤモンド(Pasabahce)	103	プレゼンテーション(RAK PORCELAIN)	59
	ダブルウォール	105	ブレンド(SPAL)	44・112
	ダブルウォールステンレス	105	フロレット(Belo Inox)	143
	タワミ	110-111	ヘ	
チ	チェラミカピアンカトラディツィオナーレ	91	ベイスリー(トッカータ)	38・108・112
	チゼルドシリーズ	156	ベーシック(Pasabahce)	104
テ	ティーグラス(Pasabahce)	104	ベール(マグネシア)	26・107
	テーブルランナー	162-163	ベブルス(RAK PORCELAIN)	71
	テロ	69・126	ベロイノックス(Belo Inox)	140-155
	デュオ(Costa Verde)	31・109-110・114-115	ホ	
	デュラレックス(DURALEX)	98・103	ボエーム(Costa Verde)	56・115
	テンス(Costa Verde)	33	ボーンチャイナシリーズ	21・154
	テンダー(SPAL)	43	ポーラ・ポーラマーブル(Belo Inox)	140-142・153
ト	トゥー(Belo Inox)	144	ボストンショット(Pasabahce)	102
	トープ	161	ボタニカルボエム(SPAL)	44・108
	トッカータ	36-38・107-108・112	ポット	16・19・31・51・66-67・114
	トライベッカ(SPAL)	43	ボデガ(Bormioli Rocco)	102
	トレー(木製)	159	ボルカ	99・138・155
	ドリンクウェア&デザート	102-103	ボルジャムミディ(Pasabahce)	98
	ドルチェコレクション	82-85・88・111	ポルト(Costa Verde)	30
	トング(Abert Broggi)	153	ボルミオリ ロッコ(Bormioli Rocco)	102・104
ナ	ナバ(Pasabahce)	101	マ	
ニ	ニューヨークアクセサリー	88	マグ	36-38・47-49・51・53・66-67・75-77・80・83・104・111-113
ヌ	ヌード	100	マグネシア	23-27・107
ネ	ネオフュージョン(RAK PORCELAIN)	60-62・89-90・113	マニカ(マグネシア)	27
	ネクスト(Pasabahce)	103	マラケシュ	94-95
ノ	ノルディカ(Costa Verde)	57	マルモ	137
	ノルディック(RAK PORCELAIN)	54・109	マレア(RAK PORCELAIN)	59・63
ハ	バーニャカウダポット	91	ミ	
	バジャバチェ(Pasabahce)	97-99・101-104	ミスティ(SPAL)	42
	バニラ(Pasabahce)	99	ミッシューラ(トッカータ)	37・108・112
	バブリー(Costa Verde)	32	ミニコルネ(Pasabahce)	102
	パワフル(Costa Verde)	34	ミニモ	87
ヒ	ピカルディー・ピカルディーマリン(DURALEX)	103	ミューズ	95
	ピザプレート・ボード(木製)	158	ム	
	ピストロ(Pasabahce)	101-102	ムーン(RAK PORCELAIN)	46
	ピッコロピアンカ	86	ムーンメタルフュージョン(RAK PORCELAIN)	73
	ヒル(Pasabahce)	102	メ	
	ピュア(Nude)	100	メトロポリス(RAK PORCELAIN)	47・108・115
フ	ファイヤー(RAK PORCELAIN)	55・110	メタルフュージョン(RAK PORCELAIN)	72
	ファインダイン(RAK PORCELAIN)	107・114-115	モ	
	フィオーラ(ドルチェコレクション)	83	モンテカルロ(Pasabahce)	101
	フィネス(Nude)	100	モクセイ(木製)ライザー	139
	フィラ	96	ラ	
	ブラーボ(RAK PORCELAIN)	18-19・107・114-115	ライク	80-81・113
	ブリズム・ブリズムマリン(DURALEX)	103	ライザーコレクション	139
	ブリューム	136	ラックアース(RAK PORCELAIN)	68-70・126
	フルーム(SPAL)	45・108-112	ラックポーセレン(RAK PORCELAIN)	18-19・46-47・50-55・59-73・89-90・107-110・112-127
			リ	
			リススタック(DURALEX)	98
			リンカ(梨花)	75-77・110・113
			ル	
			ルーチェ	91
			ルチア	96

Item Code	Color	Description	Page	Item Code	Color	Description	Page	Item Code	Color	Description	Page
BI2019AS		カナベスブーン(ワインテージシルバー)	154	CF0454		マグコーン 320cc	111	CV1631	NO・NOGY	プレート 16cm	57
BI2029AS		カナベスブーン(ワインテージブラック)	154	CF0504		スタッキングカップ 260cc	106	CV1701	EC	プレート 17cm	29
BI2039AS		カナベスブーン(ワインテージゴールド)	154	CF0554		マグ スタック 340cc	111	CV1701	SA	プレート 17cm	28
BM Bormioli Rocco ボルミオリ ロッコ											
BM10865		フリーカップ 200	102	CF0604		エスプレッソカップ 100cc	106	CV1703	BB	浅ボール 17.5cm	32
BM10875		タンブラー 370	102	CF0605		兼用ソーサー	106	CV1703	BK・GR	浅ボール 17.5cm	35
BM10880		タンブラー 500	102	CF0654		マグラウンドボトム 320cc	111	CV1703	BR	浅ボール 17.5cm	34
BM42100		カプチーノマグ 235	104	CF0704		エスプレッソカップ 120cc	106	CV1703	SA	浅ボール 17.5cm	28
BM42110		パンチマグ 100	104	CF0754		マグラウンドボトム 240cc	111	CV1703	TS	浅ボール 17.5cm	33
BN Bone China Series ボーンチャイナシリーズ											
BN0104		フタ付カップ	21	CF0806	BR・MC・RD・WH	クリーマー SS	115	CV1801	DU	ラウンドプレート 18cm	31
BN0109		スワンスブーン	21・154	CF0854		マグストレート 300cc	111	CV1912	BB	グルメプレート 19cm	32
BN1621		ラウンドプレート 16cm	21	CF0906	BR・MC・RD・WH	クリーマー S	115	CV1912	BK・GR	グルメプレート 19cm	35
BN2021		ラウンドプレート 20cm	21	CO Costa コスタ				CV1912	BR	グルメプレート 19cm	34
BN2421		ラウンドプレート 24cm	21	CO0104		ティーカップ	49・110	CV1912	SA	グルメプレート 19cm	28
BN2721		ラウンドプレート 27.5cm	21	CO0105		兼用ソーサー	49・110	CV1912	TS	グルメプレート 19cm	33
BR Abert-Broggi アベルト・ブロッジ											
BR118050081		カトラリーレスト ウェーブ	155	CO0114		マグ 320cc	49・112	CV1912-L	BK・GR	カバー S	35
BR3050581713		カトラリーレスト ラウンド	155	CO0204		コーヒークップ	49・110	CV1912-L	BR	カバー S	34
BR3050581732		カトラリーレスト スクエア	155	CO0902		クーププレート 9cm	49	CV1912-L	MW	カバー S	32-33
BR9030581MAR		モダンローストトング	153	CO1303		ボール 13cm	49	CV1912-L	SA	カバー S	28
BR9030581MDO		モダンケーキトング	153	CO1501		プレート 15cm	49	CV2012	OPAR	ボール 20cm	56
BR9030581MGH		モダンアイストング	153	CO1503		ボール 15cm	49	CV2022	OPBH	ボール 20cm	56
BR9030581MIN		モダンサラダトング ロング	153	CO1801		プレート 18cm	49	CV2121	BB	ブレンプレート 21cm	32
BR9030581MMU		モダンマルチトング ロング	153	CO1802		クーププレート 18cm	49	CV2121	BK・GR	ブレンプレート 21cm	35
BR9030581MPA		モダンバスタトング ロング	153	CO2001		プレート 20cm	49	CV2121	BR	ブレンプレート 21cm	34
BR9030581MSP		モダンスパゲティトング	153	CO2202		クーププレート 22cm	49	CV2121	SA	ブレンプレート 21cm	28
BR9030581MUN		モダンユニバーサルトング ロング	153	CO2501		プレート 25cm	49	CV2121	TS	ブレンプレート 21cm	33
BR9030584662		カトラリーレスト ナロウ	155	CO2702		クーププレート 27cm	49	CV2201	DU	ラウンドプレート 22cm	31
BR9030591939		スウィーパー	155	CO3001		プレート 30cm	49	CV2231	NO・NOGY	プレート 22cm	57
BRV010581005		ナブキンリング兼カトラリーレスト	155	CV Costa Verde コスタヴェルデ				CV2303	PO	ボール 23cm	30
CA Canon カノン											
CA0204		カップ	17・107	CV0104	DU	カップ 225	31・109	CV2311	OPAR	プレート 23cm	56
CA0205		ソーサー	17・107	CV0104	EC	カップ 300	28-29-109	CV2321	OPBH	プレート 23cm	56
CA1002		クープディッシュ 10cm	17	CV0105	DU	ソーサー 15cm	31・109	CV2401	EC	プレート 24cm	29
CA1402		クーププレート 14.5cm	17	CV0105	EC	兼用ソーサー 18cm	29-109	CV2401	SA	プレート 24cm	28
CA1701		プレート 17cm	17	CV0105	SA	兼用ソーサー 18cm	28-109	CV2402	BB	ロウボール 24cm	32
CA1702		クーププレート 17cm	17	CV0106	DU	ティーポット	31・114	CV2402	BK・GR	ロウボール 24cm	35
CA2001		プレート 20.5cm	17	CV0109	ISWH	アミューズスプーン	57	CV2402	BR	ロウボール 24cm	34
CA2002		クーププレート 20cm	17	CV0204	DU	スタッキングカップ 275	31・109	CV2402	PO	ロウボール 24cm	30
CA2301		プレート 23.5cm	17	CV0204	EC	カップ 235	28-29-109	CV2402	TS	ロウボール 24cm	33
CA2601		プレート 26.5cm	17	CV0205	DU	ソーサー 17cm	31-109-110	CV2411	ISWH	ショートプレート	57
CB Ceramica Bianca Tradizionale チェラミカ ビアンカトラディツィオナーレ											
CB0508		スフレ SS	91	CV0206	DU	ジャグ 175cc	31・115	CV2412	DU	オーバルティープレート 24cm	31
CB0608		スフレ S	91	CV0206	OPBH	クリーマー 190cc	56・115	CV2421	BB	ブレンプレート 24cm	32
CB0708		スフレ M	91	CV0304	DU	スタッキングカップ 200	31・109	CV2421	BK・GR	ブレンプレート 24cm	35
CB0808		スフレ L	91	CV0304	EC	カップ 100	28-29-109	CV2421	BR	ブレンプレート 24cm	34
CB0908		スフレ LL	91	CV0305	EC	兼用ソーサー 13cm	29-109	CV2421	SA	ブレンプレート 24cm	28
CF Café Collection カフェコレクション											
CF0104-02		リニューカプチーノカップ&ソーサー ※	106	CV0305	SA	兼用ソーサー 13cm	28-109	CV2421	TS	ブレンプレート 24cm	33
CF0104-03		クローシェ カプチーノカップ&ソーサー ※	106	CV0404	DU	スタッキングカップ 135	31・109	CV2432	NO・NOGY	ティープレート 24cm	57
CF0104-04		カンパネラカプチーノカップ&ソーサー ※	106	CV0404	EC	カップ 75	28-29-109	CV2502	EC	スーププレート 25cm	29
CF0104-06		マッティーナカプチーノカップ&ソーサー ※	106	CV0405	DU	ソーサー 13cm	31・109	CV2502	SA	スーププレート 25cm	28
CF0104-07		テンポカプチーノカップ&ソーサー ※	106	CV0504	DU	スタッキングカップ 90	31-109	CV2512	BB	グルメプレート 25cm	32
CF0114-02		リニュー エスプレッソカップ&ソーサー ※	106	CV0505	DU	ソーサー 12cm	31-109	CV2512	BK・GR	グルメプレート 25cm	35
CF0114-03		クローシェ エスプレッソカップ&ソーサー ※	106	CV0604	BK・GR	カップ 270cc	35	CV2512	BR	グルメプレート 25cm	34
CF0114-04		カンパネラ エスプレッソカップ&ソーサー ※	106	CV0604	BR	カップ 270cc	34	CV2512	EC	グルメプレート 25cm	29
CF0114-06		マッティーナ エスプレッソカップ&ソーサー ※	106	CV0703	PO	ディップボール 7cm	30	CV2512	SA	グルメプレート 25cm	28
CF0114-07		テンポ エスプレッソカップ&ソーサー ※	106	CV0803	DU	ミニボール	31	CV2512	TS	グルメプレート 25cm	33
CF0144		マグ カフェ 260cc ※	111	CV0903	PO	ボール 9cm	30	CV2512-L	BK・GR	カバー M	35
CF0154		マグ ストレート 340cc	111	CV0904	DU	コンソメカップ 300	31・110	CV2512-L	BR	カバー M	34
CF0204		コーヒークップ 180cc	106	CV0904	OP	コンソメカップ 300	29-110	CV2512-L	EC	カバー M	28-29
CF0205		兼用ソーサー	106	CV0905	OP	ソーサー	29-110	CV2512-L	MW	カバー M	32-33
CF0206		クリーマー 100cc	115	CV1002	ISWH	クープディッシュ	57	CV2521	PO	パーティープレート	30
CF0244		マグラウンド 300cc ※	111	CV1203	PO	ボール 12cm	30	CV2521-L	PO	ベリカバー	30
CF0254		マグ スティック 300cc	111	CV1303	DU	スタッキングラウンドボール 13cm	31	CV2621	ISWH	フラットプレート	57
CF0304		アメリカンカップ 230cc	106	CV1331	NO・NOGY	プレート 13cm	57	CV2732	EC	クープボール 27cm	29
CF0344		マグ ストレート 250cc ※	111	CV1402	PO	ペリーボール	30	CV2801	DU	ラウンドプレート 28cm	31
CF0354		マグ スープ 420cc	111	CV1502	ISWH	マルチクーププレート	57	CV2821	BB	ブレンプレート 28cm	32
CF0404		スタックカップ 200cc	106	CV1502	PO	ロウボール 15cm	30	CV2821	BK・GR	ブレンプレート 28cm	35
CF0405		兼用ソーサー	106	CV1503	PO	ボール 15cm	30	CV2821	BR	ブレンプレート 28cm	34
CF0444		マグ ストレート 350cc ※	111	CV1503	SA	浅ボール 15cm	28	CV2821	SA	ブレンプレート 28cm	28
				CV1603	DU	スタッキングラウンドボール 16cm	31	CV2821	TS	ブレンプレート 28cm	33
				CV1621	BB	ブレンプレート 16cm	32	CV2831	NO・NOGY	プレート 28cm	57
				CV1621	BK・GR	ブレンプレート 16cm	35	CV2901	EC	プレート 29cm	29
				CV1621	BR	ブレンプレート 16cm	34	CV2901	SA	プレート 29cm	28
				CV1621	SA	ブレンプレート 16cm	28	CV2912	BB	グルメプレート 29cm	32
				CV1621	TS	ブレンプレート 16cm	33	CV2912	BK・GR	グルメプレート 29cm	35

Item Code	Color	Description	Page	Item Code	Color	Description	Page	Item Code	Color	Description	Page
GB2056		フラットラウンドブラター L	130	KY1801		リムプレート 18cm	20	MG3021	GAWH	スクエアプレート 30cm	128
GB2128		ファウンテンボール S	133	KY1811		プレート 18cm	20	MG3141	GAWH	オーバルブラター 31cm	128
GB2129		ファウンテンボール M	133	KY1823		ラウンドボール 18cm	21	MG3331	GAWH	レクタングュラーブラター 33.5cm	128
GB2130		ファウンテンボール L	133	KY2101		リムプレート 21.5cm	20	MG3641	GAWH	オーバルブラター 36.5cm	128
GB2177		ハレットブラター	131	KY2202		スーププレート 22.5cm	20	MG4131	GAWH	レクタングュラーブラター 41.5cm	128
GB2178		波型オーバルプレート L	129	KY2311		プレート 22.5cm	20	MG4241	GAWH	オーバルブラター 42cm	128
GB2800		クーブバスタプレート	58	KY2401		リムプレート 24cm	20	MJ	M.STYLE Japonais Shirotsuna (白砂)	エムスタイルジャポネ シロソナ	
GB2803		ワイドリムプレート L	58	KY2611		プレート 26cm	20	MJ02-001		7.0深皿	82
GB2806		エキストラワイドリムプレート	58	KY2702		スーププレート 27cm	20	MJ02-002		8.0皿	82
GB2962		波型オーバルプレート LL	129	KY2801		リムプレート 28cm	20	MJ02-003		6.5皿	82
GB2982		オーバルボール S	132	KY2811		プレート 27.5cm	20	MJ02-004		5.0皿	82
GB2983		オーバルボール M	132	KY2812		ワイドリムクーブプレート 28cm	20	MJ02-005		5.3井	82
GB3263		シェルボール S	133	LC	Lucia ルチア			MJ02-006		4.5小鉢	82
GB3264		シェルボール M	133	LC2101		プレート 21cm	96	MN	Minimo ミニモ		
GB8426		ユニカルボール SS	132	LC2701		プレート 27.5cm	96	MN0543		ラウンドボール	87
GB8427		ユニカルボール S	132	LC3401		チャージャープレート 34cm	96	MN0612		ラウンドディッシュ	87
GB8428		ユニカルボール M	132	LK	Like ライク			MN0614		ミニカップ	87
GB8429		ユニカルボール L	132	LK0104	BR・CR・GR・NB・PK・YE	マグ 220cc	80-113	MN0619		タジンボール	87
GB8430		ユニカルボール LL	132	LK1303	BR・CR・GR・NB・PK・YE	クーブボール 13cm	80	MN0621		カーブディッシュ	87
GB9810		スタッキングスクエアボール	86	LK1501	BR・CR・GR・NB・PK・YE	プレート 15cm	80	MN0623		ミニボール	87
GRS	Grand Stage	グランステージ		LK2101	BR・CR・GR・NB・PK・YE	プレート 21.5cm	80	MN0633		ドロップボール ※	87
GRS2811		スクエアプレート ウィンド	27	LU	Luce ルーチェ			MN0701		レクタングディッシュ	87
GRS2821		スクエアプレート フローラ	27	LU0108	BK・BR・CR・GR・PK	バーニャコウダボット	91	MN0713		フラワーディッシュ	87
GRS2831		スクエアプレート ダイア	27	LU0208	BK・BR・CR・GR・PK	トレー	91	MN0753		ミルボール	87
GV	Grande Vetro	グランデヴェートロ		LU0308	BK・BR・CR・GR・PK	ウォーマー	91	MN0802		オニオンディッシュ	87
GV3011		反り角プレート L 30cm	136	MA	Marmo マルモ			MN0804		ミニハンドルカップ	87
GV3081		デバイドプレート (3ホール)	97	MA0209	GR・OR・WH	フレアーボール	137	MN0929		ミニスプーン ※	87
GV3121		舟型プレート S 31cm	135	MG	Magnesia マグネシア			MN0931		リーフディッシュ ※	87
GV3171-2PCS		スモールディッシュ (2ホール用)	97	MG0104	SUSW	ティーカップ	23-107	MN0941		オーバルディッシュ	87
GV3171-3PCS		スモールディッシュ (3ホール用)	97	MG0105	SUBR・SUGD・SURD・SUSL	プレート 16cm 兼ソーサー	25	MN1003		カヌーディッシュ	87
GV3171-TRAY		トレー (2ホール・3ホール共通)	97	MG0105	SUGR・SULB・SUMW・SUPK	プレート 16cm 兼ソーサー	24	MN1361		リングプレート兼ソーサー	87
GV4521		舟型プレート M 45cm	135	MG0105	SUSW	プレート 16cm 兼ソーサー	23-107	MN1909		キャセロールディッシュ	87
GV4811		反り角プレート LL 48cm	136	MG0204	SUSW	コーヒーカップ	23-107	MR	Marrakesh マラケシュ		
GV6021		舟型プレート L 60cm	135	MG0304	VEWH	コーヒーカップ	26-107	MR2121	BZ・GD・RD・SL	プレート 21.5cm	94
GV6241	BK・CL	ラウンドセンターピース	134	MG1402	VEWH	ベリーボール 14cm	26	MR2201	BZ・GD・RD・SL	リムプレート 22.5cm	95
GV9121		舟型プレート LL 91cm	135	MG1602	VEWH	オートミール 16.5cm	26	MR2721	BZ・GD・RD・SL	プレート 28cm	94
IL	Ile Des Pins	イルデパン		MG1761	VEWH	プレート 17cm	26	MR2801	BZ・GD・RD・SL	リムプレート 28cm	95
IL0204		コーヒーカップ	39-108	MG1961	SUBR・SUGD・SURD・SUSL	プレート 19cm	25	MR3221	BZ・GD・RD・SL	チャージャープレート 32cm	94
IL0205		コーヒーソーサー	39-108	MU	Muse ミューズ			MU	Muse ミューズ		
IL0404		エスプレッソカップ	39-108	MG1961	SUGR・SULB・SUMW・SUPK	プレート 19cm	24	MU2801	BK・PK・SL	リムプレート 28cm	95
IL0405		エスプレッソソーサー	39-108	MG1961	SUSW	プレート 19cm	23	MU3201	BK・PK・SL	リムプレート 32cm	95
IL1003		ボール 10cm	39	MG2021	GAWH	スクエアプレート 20.5cm	128	NY	New York Accessories	ニューヨークアクセサリー	
IL1203		ボール 12cm	39	MG2161	VEWH	プレート 21cm	26	NY0209	BK・BL・WH	ミニボールA	88
IL1301		プレート 13cm	39	MG2311	MNWH	スクエアリムプレート 23cm	27	NY0309	BK・BL・WH	ミニボールB	88
IL1403		ボール 14cm	39	MG2402	VEWH	クーブプレート 24.5cm	26	NY0409	BK・BL・WH	ミニボールC	88
IL1801		プレート 18cm	39	MG2521	GAWH	スクエアプレート 25.5cm	128	NY0509	BK・BL・WH	アミューズスプーンA	88
IL2501		プレート 25cm	39	MG2561	SUBR・SUGD・SURD・SUSL	プレート 25cm	25	NY0609	BK・BL・WH	アミューズスプーンB	88
IL2502		スーププレート 25cm	39	MG2561	SUGR・SULB・SUMW・SUPK	プレート 25cm	24	NY0809	BK・BL・WH	スクエアディッシュ	88
IL2801		プレート 28cm	39	MG2561	SUSW	プレート 25cm	23	NY0909	BK・BL・WH	ハス切ミニカップ	88
IL2802		バスタプレート 28.5cm	39	MG2611	MNWH	スクエアリムプレート 26cm	27	OS	Oasis オアシス		
IL3101		プレート 31cm	39	MG2702	VEWH	クーブプレート 27.5cm	26	OS02099		プレースマツ チタニウム	162
KM	Kamakura	カマクラ		MG2861	VEWH	プレート 28cm	26	OS02103		プレースマツ CWアルミナム	162
KM1421		スクエアプレート 14cm	22	MG2911	MNWH	スクエアリムプレート 29cm	27	OS02104		プレースマツ CWバルサ	162
KM1721		スクエアプレート 17.5cm	22	MG2961	SUBR・SUGD・SURD・SUSL	プレート 29cm	25	OS02105		プレースマツ SMアルミナム	163
KM1811		ワイドリムプレート 18cm	22	MG2961	SUGR・SULB・SUMW・SUPK	プレート 29cm	24	OS02125		プレースマツ グラス	162
KM2221		スクエアプレート 22.5cm	22	MG2961	SUSW	プレート 29cm	23	OS02125		プレースマツ グラス	162
KM2311		ワイドリムプレート 23.5cm	22	MG2961	SUSW	プレート 29cm	23	OS02135		プレースマツ コーヒーピーン	162
KM2312		ワイドリムクーブプレート 23cm	22	MG2961	SUSW	プレート 29cm	23	OS02136		プレースマツ ブラックウォルナツ	163
KM2811		ワイドリムプレート 28cm	22	MG2961	SUSW	プレート 29cm	23	OS02137		プレースマツ レッドメーブル	163
KY	Kyara (加羅)	キャラ		MG2961	SUSW	プレート 29cm	23	OS02138		プレースマツ ティラミス	163
KY0209		ラウンドミニディッシュ	21	MG2961	SUSW	プレート 29cm	23	OS02139		プレースマツ バーチ	162
KY0309		ストレートミニディッシュ	21	MG2961	SUSW	プレート 29cm	23	OS02140		プレースマツ ブラック	163
KY0409		オーバルミニディッシュ	21	MG2961	SUSW	プレート 29cm	23	OS02180		プレースマツ エスプレッソ	163
KY0604		コンソメカップ	21-110	MG2961	SUSW	プレート 29cm	23	OS20703		テーブルランナー CWアルミナム	162
KY0605		兼用ソーサー	21-110	MG2961	SUSW	プレート 29cm	23	OS20704		テーブルランナー CWバルサ	162
KY0704		コンソメカップ (ハンドルなし)	21-110	MG2961	SUSW	プレート 29cm	23	OS20705		テーブルランナー SMアルミナム	163
KY1023		ラウンドボール 10cm	21	MG2961	SUSW	プレート 29cm	23	OS20725		テーブルランナー グラス	162
KY1223		ラウンドボール 12cm	21	MG2961	SUSW	プレート 29cm	23	OS20735		テーブルランナー コーヒーピーン	162
KY1413		ベリーボール 14cm	21	MG2961	SUSW	プレート 29cm	23	OS20736		テーブルランナー ブラックウォルナツ	163
KY1423		ラウンドボール 14cm	21	MG2961	SUSW	プレート 29cm	23	OS20737		テーブルランナー レッドメーブル	163
KY1511		プレート 15cm	20	MG2961	SUSW	プレート 29cm	23	OS20738		テーブルランナー ティラミス	163
KY1623		ラウンドボール 16cm	21	MG2961	SUSW	プレート 29cm	23	OS20739		テーブルランナー バーチ	162
				MG2961	SUSW	プレート 29cm	23	OS20740		テーブルランナー ブラック	163

Item Code	Color	Description	Page	Item Code	Color	Description	Page	Item Code	Color	Description	Page
OS20799		テーブルランナー チタニウム	162	PS42435		タンブラー 220	102	PS80102		ジャグ L	102
PB Piccolo Bianca		ピッコロビアンカ		PS42439		タンブラー 290	102	PS95040		カップ&ソーサー M	104
PB0109D		ベタルボール 9cm	86	PS42469		タンブラー 290	102	PS95756		カップ&ソーサー S	104
PB0117		クラウドボール S	86	PS42484		ショットグラス 53	102	PS96457		ブチケーキスタンド	99
PB0210D		ラウンドボール 7.5cm	86	PS42781		ティエグラス 125	104	PS97301		カップ&ソーサー S	104
PB0391D		ミニマウントボール	86	PS440065		ワイン L	101	PS97302		カップ&ソーサー M	104
PB0401D		ミルクカップ 6cm	86	PS440079		フルードシャンパン	101	PS97948		カップ&ソーサー M	104
PB0419D		アイスボール 7.5cm	86	PS440080		ワイン M	101	PS97984		カップ&ソーサー S	104
PB0691D		オリガミディッシュ	86	PS440086		ワイン 130	101	PS98397		コースタードーム	99
PB1174		ストライプボール	86	PS440090		ワイン 260	101	RA Rak Porcelain		ラックポーセレン	
PB1291D		レイズドボール 8cm	86	PS440091		ワイン 325	101	RA01004	GEGR	コーヒーカップ 230cc	65-110
PB1411		フラットディッシュ	86	PS440157		フルードシャンパン	101	RA01004	GEDB	コーヒーカップ 230cc	64-110
PB16706		スプーンボール S	86	PS440319		シャンパンフルード 200	101	RA01005	GEGR	ソーサー 17cm	65-110
PB2256		スクエアディッシュ	86	PS440329		ホワイトワイン 360	101	RA01005	GEDB	ソーサー 17cm	64-110
PB2410		オーバルディッシュ	86	PS440349		レッドワイン 470	101	RA01006	SPBL	コーヒーポット	66-114
PB30025		レースフラワーディッシュ	86	PS44411		ワイン L	101	RA01006	SPCR	コーヒーポット	67-114
PB3247		シェルディッシュ	86	PS44412		ワイン M	101	RA01016	SPBL	クリーマー 100cc	66-115
PB3259		口付カップ	86	PS520033		ロングドリンク 210	103	RA01016	SPCR	クリーマー 100cc	67-115
PB3336		ひし型ディッシュ S	86	PS520292		ウォーター 260	103	RA01024	SPBL	カップ 150cc	66
PB3337		ひし型ディッシュ M	86	PS520392		ショットグラス 45	103	RA01024	SPCR	カップ 150cc	67
PB3436		ミニカップ	86	PS520465		ロングドリンク 345	103	RA01039	MAWH-VNBL-VNGR-VNPK-VNYE	アミューズスプーン	63
PB3590		ウェーブディッシュ	86	PS52050		ショットグラス 25	102	RA0108	GNCB-GNDR-GNPG-GNSB-GNSW	ガストロノームパン丸型 深 L	122
PB3631		ウェーブボール	86	PS520565		ロングドリンク 375	103	RA01304	ACBL-ACGR-ACGY	スタッキングコーヒーカップ	53-110
PB3828		スタックカップ	86	PS52134		ショットグラス 30	102	RA01304	ACWH	スタッキングコーヒーカップ 250cc	51-109
PL Plume		プリューム		PS52144		ショットグラス 45	102	RA01305	ACBL-ACGR-ACGY	ソーサー 15cm	53-110
PL2401		プレート 24cm	136	PS52174		ショットグラス 40	102	RA01305	ACWH	ソーサー 15cm	51-109
PL3501		プレート 35cm	136	PS52194		ショットグラス 60	102	RA01306	ACWH	ティーポット	51-114
PM Placemat Collection		プレースマットコレクション		PS52459		タンブラー M	103	RA01314	ACWH	スタッキングスープカップ 320cc	51-110
PM2001		プレースマット トープ (GY)	161	PS52469		タンブラー L	103	RA01315	ACWH	ソーサー 17cm	51-110
PM2003		プレースマット トープ (DB)	161	PS52476		タンブラー 340	102	RA01316	ACWH	クリーマー 175cc	51-115
PM2004		プレースマット トープ (BK)	161	PS52516		タンブラー 250	102	RA01406	FDWH	コーヒーポット	114
PM2031		プレースマット ウッドルック (BR)	161	PS52715		タンブラー S	103	RA01416	FDWH	クリーマー 200cc	115
PM2032		プレースマット ウッドルック (WH)	161	PS52734		ショットグラス 36	102	RA01456	GIWH	ティーポット	114
PM2101		コースター トープ 4枚入 (GY)	161	PS52988		タンブラー M	103	RA01504	MEWH	コーヒーカップ 225cc	47-108
PM2103		コースター トープ 4枚入 (DB)	161	PS52998		タンブラー L	103	RA01505	MEWH	ソーサー 15.5cm	47-108
PM2104		コースター トープ 4枚入 (BK)	161	PS530336		ボール 320	99	RA01506	MEWH	クリーマー 150cc	47-115
PO Polka		ポルカ		PS530436		ボール 170	99	RA01514	MEWH	マグ 350cc	47-108
PO0209	BK-CL-NB-PU-RD	ラウンドディッシュ	99	PS53298		キャラメルカップ	99	RA01515	MEWH	ソーサー 17cm	47-108
PO0409	BK-CL-NB-PU-RD	レクタングュラーディッシュ	99	PS53483		ボール 9cm	98	RA01704	FIGR-FIRD	スタックパルコヒーカップ 210cc	55-110
PO0709	BK-CL-NB-PU-RD	クーブディッシュ	99	PS53493		ボール 11cm	98	RA01704	NRWH	スタックパルコヒーカップ 210cc	54-109
PO1039	BK-BR-FR-GY	カトラリーレスト 10cm	155	PS53543		ボール 12cm	98	RA01705	FIGR-FIRD	スタックパルアミューズボール兼ソーサー	55-110
PO6009	AM-BK-FR-RD	フラットボード 600×150	138	PS53553		ボール 14cm	98	RA01705	NRWH	スタックパルアミューズボール兼ソーサー	54-109
PO6019	AM-BK-FR-RD	フラットボード 600×300	138	PS53563		ボール 17cm	98	RA01714	NRWH	スタックパルエスプレッソカップ 110cc	54-109
PO9009	AM-BK-FR-RD	フラットボード 900×300	138	PS53573		ボール 20cm	98	RA01715	NRWH	スタックパルディッシュ兼ソーサー	54-109
PO9019	AM-BK-FR-RD	フラットボード 900×450	138	PS53583		ボール 23cm	98	RA01904	BRWH	カップ 230cc	19-107
PS Paşabahçe		パシヤバチエ		PS53628		アイスボックス	102	RA01905	BRWH	兼用ソーサー 15.5cm	19-107
PS10424		サラダボール浅型	97	PS53713		ボール 6cm	98	RA01906	BRWH	ティーポット	19-114
PS10478		デザートプレート	97	PS53943		スフレ	99	RA01916	BRWH	クリーマー 190cc	19-115
PS10479		ディナープレート	97	PS54201		ティープレート	104	RA02014	NFCB-NFDR-NFPG-NFSB-NFSW	マグ 300cc	113
PS10486		オーバルプレート L	97	PS54451		ティープレート	104	RA02014	SPBL	マグ 300cc	66-113
PS10487		オーバルプレート S	97	PS55002		ソースポット S	99	RA02014	SPCR	マグ 300cc	67-113
PS10489		スモールプレート	97	PS55012		ソースポット M	99	RA02016	SPBL	クリーマー 200cc	66-115
PS10497		クーブプレート	97	PS55192		マグ 245	104	RA02016	SPCR	クリーマー 200cc	67-115
PS10676		フルーツボール	97	PS55411		ティエグラス (ハンドル付)	104	RA02019	NFCB-NFDR-NFPG-NFSB-NFSW	ミニスクエアディッシュ	89
PS10685		サラダボール	97	PS55531		マグ 340	104	RA02024	CBSL-PBGD	ミニカップ 6cm	71
PS410006		アイスクリームカップ	102	PS55573		マグ 330	104	RA02024	MFBB-MFGB-MFSB	ミニカップ 6cm	72
PS41050		タンブラー 60	102	PS55984		スクエアペーカー	98	RA02024	NFCB-NFDR-NFPG-NFSB-NFSW	ミニカップ 6cm	89
PS41536		タンブラー 425	101	PS59864		レクタングュラーペーカー	98	RA02029	NFCB-NFDR-NFPG-NFSB-NFSW	ミニレクタディッシュ	89
PS420015		タンブラー 470	101	PS59884		ケーキディッシュ	98	RA02034	NFCB-NFDR-NFPG-NFSB-NFSW	スモールキューブカップ	89
PS420112		ウォーター 270	104	PS64009		ストレートタンブラー 300	100	RA02044	CBSL-PBGD	ハイキューブカップ	71
PS42021		ティエグラス 120	104	PS64010		ストレートタンブラー 390	100	RA02044	NFCB-NFDR-NFPG-NFSB-NFSW	ハイキューブカップ	89
PS420442		ウォーター 200	102	PS64011		ロングドリンク	100	RA02044	NFCB-NFDR-NFPG-NFSB-NFSW	ハイキューブカップ	89
PS420805		ロングドリンク 365	104	PS64089		ラウンドタンブラー 250	100	RA02044	NFCB-NFDR-NFPG-NFSB-NFSW	ハイキューブカップ	89
PS420945		ウイスキー 300	102	PS64090		ラウンドタンブラー 370	100	RA02044	NFCB-NFDR-NFPG-NFSB-NFSW	ハイキューブカップ	89
PS42116		ビール 415	102	PS66115		コブレット	100	RA02034	NFCB-NFDR-NFPG-NFSB-NFSW	スモールキューブカップ	89
PS42199		ビール 325	102	PS67090		ホワイトワイン	100	RA02044	NFCB-NFDR-NFPG-NFSB-NFSW	ハイキューブカップ	89
PS42230		タンブラー 220	102	PS67091		ワイン	100	RA02044	NFCB-NFDR-NFPG-NFSB-NFSW	ハイキューブカップ	89
PS42240		タンブラー 380	102	PS67092		レッドワイン 610	100	RA02044	NFCB-NFDR-NFPG-NFSB-NFSW	ハイキューブカップ	89
PS42411		ティエグラス 110	104	PS67093		バーガンディー	100	RA02044	NFCB-NFDR-NFPG-NFSB-NFSW	ハイキューブカップ	89
				PS67094		シャンパン	100	RA02044	NFCB-NFDR-NFPG-NFSB-NFSW	ハイキューブカップ	89
				PS67316		レッドワイン 530	100	RA02044	NFCB-NFDR-NFPG-NFSB-NFSW	ハイキューブカップ	89
				PS80101		ジャグ M	102				

Item Code	Color	Description	Page	Item Code	Color	Description	Page	Item Code	Color	Description	Page
RA02054	NFCB・NFDR・NFPG・NFSB・NFSW	スフレ 8cm	89	RA12703	FIGR・FIRD	スタックボール 12cm	55	RA20203	ESBE・ESBR・ESDB・ESDG・ESGY・ESLB	ローボール 20cm	127
RA02104	EACR	カップ 90cc	68	RA12703	NRWH	スタックボール 12cm	54	RA20321	MOBB・MOGB・MOSB	ラウンドプレート 20.5cm	73
RA02104	EAOR	カップ 90cc	69	RA1308	GNBW・GNCY・GNKG・GNTO	ガストロノームパン角型 深 1/3	124	RA20321	MOWH	ラウンドプレート 20.5cm	46
RA02204	EACR	カップ 200cc	68	RA1308	GNCB・GNDR・GNPG・GNSB・GNSW	ガストロノームパン角型 深 1/3	120	RA20322	MOWH	ラウンドティープレート 20.5cm	46
RA02204	EAOR	カップ 200cc	69	RA1318	GNCB・GNDR・GNPG・GNSB・GNSW	ガストロノームパン角型 浅 1/3	120	RA20453	GIWH	オーバルボール 20cm	59
RA02304	ACWH	スタッキングダエスプレッソカップ 120cc	51・109	RA13913	EACR	タリーボール 13cm	68・126	RA20701	FIGR・FIRD	スタックボールプレート 浅 20cm	55
RA02305	ACWH	エスプレッソソーサー 13cm	51・109	RA13913	EAOR	タリーボール 13cm	69・126	RA20701	NRWH	スタックボールプレート 浅 20cm	54
RA02404	FDWH	コーヒークップ 200cc	107	RA14611	PRWH	スクエアプレート 14cm	59	RA20711	NRWH	スタックボールプレート 深 20cm	54
RA02405	FDWH	兼用ソーサー 15cm	107	RA14701	NRWH	スタックボールプレート 浅 14cm	54	RA21001	EACR	ラウンドプレート 21cm	68
RA02406	FDWH	ティーポット	114	RA14701	NRWH	スタックボールプレート 14cm	54	RA21001	EAOR	ラウンドプレート 21cm	69
RA02416	FDWH	クリーマー 60cc	115	RA15001	GECR	フラットプレート 15cm	65	RA21001	GECR	フラットプレート 21cm	65
RA02904	BRWH	カップ 190cc	19・107	RA15001	GEDB	フラットプレート 15cm	64	RA21001	GEDB	フラットプレート 21cm	64
RA03014	SPBL	マグ 360cc	66・113	RA15001	NFCB・NFDR・NFPG・NFSB・NFSW	フラットプレート 15cm	60	RA21001	NFCB・NFDR・NFPG・NFSB・NFSW	フラットプレート 21cm	60
RA03014	SPCR	マグ 360cc	67・113	RA15001	ONWH	フラットプレート 15cm	51	RA21001	ONWH	フラットプレート 21cm	51
RA03304	ACBL・ACGR・ACGY	マグ 300cc	53・112	RA15001	SPBL	フラットプレート 15cm	66	RA21001	SPBL	フラットプレート 21cm	66
RA03304	ACWH	マグ 300cc	51・112	RA15001	SPCR	フラットプレート 15cm	67	RA21001	SPCR	フラットプレート 21cm	67
RA03404	FDWH	ティーカップ 255cc	107	RA15001	ACBL・ACGR・ACGY	リムプレート 15cm	52	RA21011	EACR	オーバルプレート 21cm	68
RA0408	GNCB・GNDR・GNPG・GNSB・GNSW	ガストロノームパン 丸型 深 M	122	RA15301	ACWH	リムプレート 15cm	50	RA21011	ONWH	オーバルプレート 21cm	51
RA04454	GIWH	マグ 220cc	108	RA15301	MOWH	ボール 15.5cm	46	RA21011	SPBL	オーバルプレート 21cm	66
RA04455	GIWH	マグ用ソーサー 17cm	108	RA15301	MEWH	リムプレート 15cm	47	RA21011	SPBL	オーバルプレート 21cm	66
RA06013	SPBL	ミニカップ 80cc	66	RA15501	MEWH	リムプレート 15cm	48	RA21011	SPCR	オーバルプレート 21cm	67
RA06013	SPCR	ミニカップ 80cc	67	RA16001	EACR	ラウンドプレート 16cm	68	RA21301	ACWH	リムプレート 21cm	50
RA06223	ESBE・ESBR・ESDB・ESDG・ESGY・ESLB	ミニボール 60cc	127	RA16001	EAOR	ラウンドプレート 16cm	69	RA21303	ACBL・ACGR・ACGY	ボール 21cm	53
RA07923	EACR	タリーボール 7cm	68・126	RA16003	GECR	ボール 16cm	65	RA21303	ACWH	ボール 21cm	50
RA07923	EAOR	タリーボール 7cm	69・126	RA16003	GEDB	ボール 16cm	64	RA21332	MOWH	ボール 21cm	46
RA08909	BRWH	アミューズ 8cm	19	RA16003	VNBL・VNDR・VNPK・VNWH・VNYE	ボール 16cm	63	RA21331	MOWH	スクエアプレート 21cm	46
RA08923	EACR	タリーボール 8cm	68・126	RA16023	SPBL	オーガニックボール 16cm	66	RA21501	MEWH	リムプレート 21cm	47
RA08923	EAOR	タリーボール 8cm	69・126	RA16023	SPCR	オーガニックボール 16cm	67	RA21611	PRWH	スクエアプレート 21cm	59
RA09001	CBSL・PBGD	ミニティッシュ 9cm	71	RA16303	ACBL・ACGR・ACGY	ボール 16cm	53	RA21931	BRWH	ラウンドプレート 21cm	19
RA09003	EACR	ボール 9cm	68	RA16303	ACWH	ボール 16cm	50	RA22002	GECR	クーププレート 22cm	65
RA09008	NFCB・NFDR・NFPG・NFSB・NFSW	ココット 8.5cm	90	RA16321	MOBB・MOGB・MOSB	ラウンドプレート 16cm	73	RA22002	GEDB	クーププレート 22cm	64
RA09008-L	NFCB・NFDR・NFPG・NFSB・NFSW	リッド (ココット8.5cm用)	90	RA16321	MOWH	ラウンドプレート 16cm	46	RA22002	NFCB・NFDR・NFPG・NFSB・NFSW	クーププレート 22cm	61
RA10003	EACR	ボール 10cm	68	RA16343	ACWH	シリアルボール 16cm	50	RA22002	ONWH	クーププレート 22cm	51
RA10008	NFCB・NFDR・NFPG・NFSB・NFSW	ココット 10cm	90	RA16453	GIWH	オーバルボール 16cm	59	RA22002	SPBL	クーププレート 22cm	66
RA10008-L	NFCB・NFDR・NFPG・NFSB・NFSW	リッド (ココット10cm用)	90	RA16981	BRWH	レイズドプレート High	19	RA22002	SPCR	クーププレート 22cm	67
RA10213	ESBE・ESBR・ESDB・ESDG・ESGY・ESLB	ハイボール 425cc	127	RA17301	ACBL・ACGR・ACGY	リムプレート 17cm	52	RA22002	VNBL・VNDR・VNPK・VNWH・VNYE	クーププレート 22cm	63
RA10333	ACWH	スタックボール 10cm	50	RA17301	ACWH	リムプレート 17cm	50	RA23012	NFCB・NFDR・NFPG・NFSB・NFSW	ワイドリムクーププレート 23cm	61
RA11013	SPBL	ボール 330cc	66	RA17501	MEWH	リムプレート 17cm	47	RA2308	GNBW・GNCY・GNKG・GNTO	ガストロノームパン角型 深 2/3	124
RA11013	SPCR	ボール 330cc	67	RA17901	BRWH	リムプレート 17cm	18	RA2308	GNCB・GNDR・GNPG・GNSB・GNSW	ガストロノームパン角型 深 2/3	120
RA11108	GNCB・GNDR・GNPG・GNSB・GNSW	ガストロノームパン角型 深 1/1	118	RA17921	BRWH	フラットプレート 17cm	19	RA2318	GNCB・GNDR・GNPG・GNSB・GNSW	ガストロノームパン角型 浅 2/3	120
RA1118	GNCB・GNDR・GNPG・GNSB・GNSW	ガストロノームパン角型 浅 1/1	118	RA18001	GECR	フラットプレート 18cm	65	RA23302	ACBL・ACGR・ACGY	リムクーププレート 23cm	53
RA11321	MOBB・MOGB・MOSB	ラウンドプレート 11cm	73	RA18001	GEDB	フラットプレート 18cm	64	RA23302	ACWH	リムクーププレート 23cm	50
RA11321	MOWH	ラウンドプレート 11cm	46	RA18001	NFCB・NFDR・NFPG・NFSB・NFSW	フラットプレート 18cm	60	RA23321	MOBB・MOGB・MOSB	ラウンドプレート 23.5cm	73
RA12003	EACR	ボール 12cm	68	RA18001	ONWH	フラットプレート 18cm	51	RA23321	MOWH	ラウンドプレート 23.5cm	46
RA12003	GECR	ボール 12cm	65	RA18001	SPBL	フラットプレート 18cm	66	RA23322	MOWH	ラウンドティープレート 23cm	46
RA12003	GEDB	ボール 12cm	64	RA18001	SPCR	フラットプレート 18cm	67	RA23453	GIWH	オーバルボール 23cm	59
RA12013	SPBL	ボール 450cc	66	RA18001	VNBL・VNDR・VNPK・VNWH・VNYE	フラットプレート 18cm	63	RA23502	MEWH	リムクーププレート 23cm	47
RA12013	SPCR	ボール 450cc	67	RA18023	SPBL	オーガニックボール 18.5cm	66	RA23701	FIGR・FIRD	スタックボールプレート 浅 23cm	55
RA1208	GNBW・GNCY・GNKG・GNTO	ガストロノームパン角型 深 1/2	124	RA18023	SPCR	オーガニックボール 18.5cm	67	RA23701	NRWH	スタックボールプレート 浅 23cm	54
RA1208	GNCB・GNDR・GNPG・GNSB・GNSW	ガストロノームパン角型 深 1/2	116	RA18051	NFCB・NFDR・NFPG・NFSB・NFSW	オーバルプレート 18cm	62	RA23711	NRWH	スタックボールプレート 深 23cm	54
RA1218	GNCB・GNDR・GNPG・GNSB・GNSW	ガストロノームパン角型 浅 1/2	117	RA18061	MAWH	プレート 18cm	59	RA23901	BRWH	リムプレート 23cm	18
RA12303	ACBL・ACGR・ACGY	ボール 12cm	53	RA18303	ACBL・ACGR・ACGY	ボール 18cm	53	RA23902	BRWH	クーププレート 23cm	19
RA12303	ACWH	ボール 12cm	50	RA18303	ACWH	ボール 18cm	50	RA23912	BRWH	リムクーププレート 23cm	18
RA12323	MOWH	ボール 12cm	46	RA18323	MOWH	ボール 18cm	46	RA23921	BRWH	フラットプレート 23cm	19
RA12331	MOWH	スクエアプレート 12.5cm	46	RA18903	BRWH	オーバルボール 18cm	19	RA24001	EACR	アルジーラウンドプレート 24cm	68
RA12701	NRWH	スタックボールプレート 浅 12cm	54	RA19001	EACR	ラウンドプレート 19cm	68	RA24001	EAOR	テロラウンドプレート 24cm	69
				RA19001	EAOR	ラウンドプレート 19cm	69	RA24001	GECR	フラットプレート 24cm	65
				RA19991	BRWH	レイズドプレート Low	19	RA24001	GEDB	フラットプレート 24cm	64
				RA20003	GECR	ラウンドボール 20cm	65				
				RA20003	GEDB	ラウンドボール 20cm	64				

Item Code	Color	Description	Page	Item Code	Color	Description	Page	Item Code	Color	Description	Page
RA24001	NFCB・NFDR・NFPG・NFSB・NFSW	フラットプレート 24cm	60	RA27921	BRWH	フラットプレート 27cm	19	RA35311	ACBL・ACGR・ACGY	オーバルプレート 35.5cm	52
RA24001	ONWH	フラットプレート 24cm	51	RA27931	BRWH	ラウンドプレート 27cm	19	RA35311	ACWH	オーバルプレート 35.5cm	50
RA24001	SPBL	フラットプレート 24cm	66	RA28002	ONWH	クーププレート 28cm	51	RA36002	EACR	クーププレート 36cm	68
RA24001	SPCR	フラットプレート 24cm	67	RA28012	NFCB・NFDR・NFPG・NFSB・NFSW	ワイドリムクーププレート 28.5cm	61	RA36011	EACR	オーバルプラター 36cm	68
RA24001	VNBL・VNGR・VNPK・VNWH・VNYE	フラットプレート 24cm	63	RA28302	ACBL・ACGR・ACGY	リムクーププレート 28cm	53	RA36011	GEGR	オーバルプラター 36cm	65
RA24061	MAWH	プレート 24.5cm	59	RA28302	ACWH	リムクーププレート 28cm	50	RA36011	GEDB	オーバルプラター 36cm	64
RA2408	GNCB・GNDR・GNPG・GNSB・GNSW	ガストロノームパン 角型 深 2/4	119	RA28311	ACBL・ACGR・ACGY	オーバルプレート 28cm	52	RA36011	ONWH	オーバルプラター 36cm	51
RA2418	GNCB・GNDR・GNPG・GNSB・GNSW	ガストロノームパン 角型 浅 2/4	119	RA28311	ACWH	オーバルプレート 28cm	50	RA38021	SPBL	レクタンギュラープレート 38cm	66
RA24301	ACBL・ACGR・ACGY	リムプレート 24cm	52	RA28621	PRWH	レクタンギュラープレート 28cm	59	RA38021	SPCR	レクタンギュラープレート 38cm	67
RA24301	ACWH	リムプレート 24cm	50	RA28901	BRWH	リムプレート 28cm	18	RA42341	MOBB・MOGB・MOSB	レクタンギュラープレート 42cm	73
RA24331	MOWH	スクエアプレート 24cm	46	RA28911	BRWH	レクタンギュラープレート 27.5cm	18	RA42341	MOWH	レクタンギュラープレート 42cm	46
RA24501	MEWH	リムプレート 24cm	47	RA28912	BRWH	リムクーププレート 28cm	18	RN Rinka 梨花			
RA24621	PRWH	レクタンギュラープレート 24cm	59	RA29001	GEGR	フラットプレート 29cm	65	RN0104	BE-GY	カップ	77-110
RA24931	BRWH	ラウンドプレート 24cm	19	RA29001	GEDB	フラットプレート 29cm	64	RN0104	BK	カップ	76-110
RA25351	MOBB・MOGB・MOSB	レクタンショープレート 25cm	73	RA29001	NFCB・NFDR・NFPG・NFSB・NFSW	フラットプレート 29cm	60	RN0104	WH	カップ	75-110
RA25361	MOBB・MOGB・MOSB	レクタンショープレート 25cmワイド	73	RA29001	ONWH	フラットプレート 29cm	51	RN0105	BE-GY	ソーサー	77-110
RA25502	MEWH	リムクーププレート 25.5cm	47	RA29331	MOWH	スクエアプレート 29cm	46	RN0105	BK	ソーサー	76-110
RA25611	PRWH	スクエアプレート 25.5cm	59	RA29501	MEWH	リムプレート 29cm	47	RN0105	WH	ソーサー	75-110
RA25902	BRWH	クーププレート 25cm	19	RA29611	PRWH	スクエアプレート 29.5cm	59	RN0114	BE-GY	マグ 300cc	77-113
RA25922	BRWH	ワイドリムクーププレート 25cm	18	RA29801	CBSL・PBGD	ワイドリムフラットプレート 29cm	71	RN0114	BK	マグ 300cc	76-113
RA26002	EACR	クーププレート 26cm	68	RA29801	MFBB・MFGB・MFSB	ワイドリムフラットプレート 29cm	72	RN0114	WH	マグ 300cc	75
RA26002	GEGR	クーププレート 26cm	65	RA29831	MFBB・MFGB・MFSB	リムプレート 29cm	72	RN1113	BE-GY	ライスボール 11cm	77
RA26002	GEDB	クーププレート 26cm	64	RA29841	MFBB・MFGB・MFSB	リムプレート 29cm	72	RN1113	BK	ライスボール 11cm	76
RA26002	NFCB・NFDR・NFPG・NFSB・NFSW	クーププレート 26cm	61	RA29922	BRWH	ワイドリムクーププレート 29cm	18	RN1113	WH	ライスボール 11cm	75
RA26002	SPBL	クーププレート 26cm	66	RA30002	EACR	クーププレート 30cm	68	RN1313	BE-GY	ボール 13cm	77
RA26002	SPCR	クーププレート 26cm	67	RA30021	NFCB・NFDR・NFPG・NFSB・NFSW	スクエアプレート 30.5cm	62	RN1313	BK	ボール 13cm	76
RA26011	EACR	オーバルプレート 26cm	68	RA30061	MAWH	プレート 30cm	59	RN1313	WH	ボール 13cm	75
RA26011	ONWH	オーバルプレート 26cm	51	RA30061	NFCB・NFDR・NFPG・NFSB・NFSW	プレート 30.5cm	62	RN1403	BE-GY	フルーツボール 14cm	77
RA26011	SPBL	オーバルプレート 26cm	66	RA30081	MAWH	パーティープレート	59	RN1403	BK	フルーツボール 14cm	76
RA26011	SPCR	オーバルプレート 26cm	67	RA30202	ESBE・ESBR・ESDB・ESDG・ESGY・ESLB	ディーププレート 30cm	127	RN1403	WH	フルーツボール 14cm	75
RA26202	ESBE・ESBR・ESDB・ESDG・ESGY・ESLB	ディーププレート 26cm	127	RA30502	MEWH	リムクーププレート 30cm	47	RN1601	BE-GY	プレート 16.5cm	77
RA26302	ACBL・ACGR・ACGY	リムクーププレート 26cm	53	RA31001	GEGR	フラットプレート 31cm	65	RN1601	BK	プレート 16.5cm	76
RA26302	ACWH	リムクーププレート 26cm	50	RA31001	GEDB	フラットプレート 31cm	64	RN1601	WH	プレート 16.5cm	75
RA26321	MOBB・MOGB・MOSB	ラウンドプレート 26.5cm	73	RA31301	ACBL・ACGR・ACGY	リムプレート 31cm	52	RN1603	BE-GY	オートミール 16.5cm	77
RA26321	MOWH	ラウンドプレート 26.5cm	46	RA31301	ACWH	リムプレート 31cm	50	RN1603	BK	オートミール 16.5cm	76
RA26453	GIWH	オーバルボール 26cm	59	RA31321	MOWH	ラウンドプレート 31cm	46	RN1603	WH	オートミール 16.5cm	75
RA26901	BRWH	リムプレート 26cm	18	RA31501	MEWH	リムプレート 31cm	47	RN1901	BE-GY	プレート 19cm	77
RA27001	CAT・CHA・GEN・ICA・MES・OST	ラウンドプレート 27cm	70	RA32011	EACR	オーバルプラター 32cm	68	RN1901	BK	プレート 19cm	76
RA27001	EACR	ラウンドプレート 27cm	68	RA32011	GEGR	オーバルプラター 32cm	65	RN1901	WH	プレート 19cm	75
RA27001	EAOR	ラウンドプレート 27cm	69	RA32011	GEDB	オーバルプラター 32cm	64	RN2202	BE-GY	クーププレート 22.5cm	77
RA27001	GEGR	フラットプレート 27cm	65	RA32011	ONWH	オーバルプラター 32cm	51	RN2202	BK	クーププレート 22.5cm	76
RA27001	GEDB	フラットプレート 27cm	64	RA32011	SPBL	オーバルプラター 32cm	66	RN2202	WH	クーププレート 22.5cm	75
RA27001	NFCB・NFDR・NFPG・NFSB・NFSW	フラットプレート 27cm	60	RA32011	SPCR	オーバルプラター 32cm	67	RN2401	BE-GY	プレート 24cm	77
RA27001	ONWH	フラットプレート 27cm	51	RA32341	MOWH	レクタンギュラープレート 32cm	46	RN2401	BK	プレート 24cm	76
RA27001	SPBL	フラットプレート 27cm	66	RA32541	PRWH	ビザプレート 32.5cm	59	RN2401	WH	プレート 24cm	75
RA27001	SPCR	フラットプレート 27cm	67	RA32541	SPBL	ビザプレート 32.5cm	66	RN2411	BE-GY	オーバルプレート 24cm	77
RA27001	VNBL・VNGR・VNPK・VNWH・VNYE	フラットプレート 27cm	63	RA32541	SPCR	ビザプレート 32.5cm	67	RN2411	BK	オーバルプレート 24cm	76
RA27301	ACBL・ACGR・ACGY	リムプレート 27cm	52	RA32861	CAT・CHA・GEN・ICA・MES・OST	ショープレート 32.5cm	70	RN2411	WH	オーバルプレート 24cm	75
RA27301	ACWH	リムプレート 27cm	50	RA32901	BRWH	リムプレート 32cm	18	RN2423	BE-GY	オーバルボール 24cm	77
RA27322	MOWH	ラウンドディーププレート 27cm	46	RA33021	SPBL	レクタンギュラープレート 33cm	66	RN2423	BK	オーバルボール 24cm	76
RA27331	MOWH	スクエアプレート 27cm	46	RA33021	SPCR	レクタンギュラープレート 33cm	67	RN2423	WH	オーバルボール 24cm	75
RA27501	MEWH	リムプレート 27cm	47	RA33311	ACBL・ACGR・ACGY	オーバルプレート 33.5cm	52	RN2601	BE-GY	プレート 26cm	77
RA27611	PRWH	スクエアプレート 27.5cm	59	RA33311	ACWH	オーバルプレート 33.5cm	50	RN2601	BK	プレート 26cm	76
RA27701	FIGR・FIRD	スタックابلプレート 浅 27cm	55	RA33821	CBSL・PBGD	レクタンギュラープレート 33cm	71	RN2601	WH	プレート 26cm	75
RA27701	NRWH	スタックابلプレート 浅 27cm	54	RA33911	BRWH	レクタンギュラープレート 33cm	18	RN2611	BE-GY	オーバルプレート 26.5cm	77
RA27711	NRWH	スタックابلプレート 深 27cm	54	RA34903	EACR・EAOR	タリートレー 33cm	126	RN2611	BK	オーバルプレート 26.5cm	76
RA27902	BRWH	クーププレート 27cm	19	RA35031	NFCB・NFDR・NFPG・NFSB・NFSW	長角ケーキプレート 35cm	62	RN2611	WH	オーバルプレート 26.5cm	75
								RN2702	BE-GY	クーププレート 27cm	77
								RN2702	BK	クーププレート 27cm	76
								RN2702	WH	クーププレート 27cm	75
								RS Riser Collection / Stainless Ware ライザーコレクション / ステンレスウェア			
								RS0104		ステンレスカップ 300cc (ダブルウォール) マット	105
								RS0106	BK・ST	ステンレスポット 0.6L	114
								RS0114		ステンレスカップ 300cc (ダブルウォール) シェイン	105
								RS0204		ステンレスカップ 180cc (ダブルウォール) マット	105
								RS0214		ステンレスカップ 180cc (ダブルウォール) シェイン	105
								RS1211		スレート直角トレイ 12cm	160
								RS1219		ステンレスライザー A	139
								RS1229		ステンレスライザー B	139
								RS1413		ステンレスハズボール 14cm シェイン	137

Item Code	Color	Description	Page	Item Code	Color	Description	Page	Item Code	Color	Description	Page
RS1649		ステンレスライザー D	139	SS Siesta / Almansa シエスタ / アルマンサ				145 CA-209		プレート角 20	157
RS1813		ステンレスハスボール 18cm シャイン	137	SS0104	AL-WH	ティー / コーヒーカップ	48-108	145 CHI-20		ハニカム スタンドプレート	156
RS1839		ステンレスライザー C	139	SS0105	AL-WH	ティー / コーヒーソーサー	48-108	145 CT-201		スタッキングコースター	159
RS2001		スレート丸トレイ 20cm	160	SS0114	AL-WH	マグ 350cc	48-112	145 CT-213		スタッキングカフェプレート	159
RS2011		スレート直角トレイ 20cm	160	SS1303	AL-WH	ラウンドボール 13cm	48	145 HF-001N		ケーキスタンド S	159
RS2031		スレート細長角トレイ 20cm	160	SS1603	AL-WH	ラウンドボール 16cm	48	145 HF-003N		ケーキスタンド M	159
RS2213		ステンレスハスボール 22cm シャイン	137	SS1701	AL-WH	プレート 17cm	48	145 HF-005N		ケーキスタンド L	159
RS2459		ステンレスライザー E	139	SS2002	AL-WH	クーププレート 20cm	48	145 HF-201		薄型プレート ラウンド 200	157
RS2501		スレート丸トレイ 25cm	160	SS2303	AL-WH	ラウンドボール 23cm	48	145 HF-205		薄型プレート ラウンド 230	157
RS2511		スレート直角トレイ 25cm	160	SS2501	AL-WH	プレート 25cm	48	145 HF-205		薄型プレート ラウンド 260	157
RS2519	BK-NA	木製ライザー H250	139	TT Toccata トッカータ				145 HF-211		プレート オーバル 170	157
RS3001		スレート丸トレイ 30cm	160	TT0104	MIGR-MIYE	カップ	37-108	145 HF-213		プレート オーバル 250	157
RS3011		スレート直角トレイ 30cm	160	TT0104	PL-WH	カップ	36-107	145 HF-215		プレート オーバル 300	157
RS3021		スレート長角トレイ 30cm	160	TT0104	PSBK-PSBL	カップ	38-108	145 HF-231		厚型プレート ラウンド 175	157
RS3031		スレート細長角トレイ 30cm	160	TT0105	MI	ソーサー	37-108	145 HF-233		厚型プレート ラウンド 200	157
RS3501		スレート丸トレイ 35cm	160	TT0105	PL-WH	ソーサー	36-107	145 HF-235		厚型プレート ラウンド 240	157
RS3521		スレート長角トレイ 35cm	160	TT0105	PSBK-PSBL	ソーサー	38-108	145 HF-237		厚型プレート ラウンド 270	157
RS3819	BK-NA	木製ライザー H380	139	TT0114	MIGR-MIYE	マグ 400cc	37-112	145 KS-101		コンポートディッシュ SS 120NA	159
RS4031		スレート細長角トレイ 40cm	160	TT0114	PL-WH	マグ 400cc	36-112	145 KS-103		コンポートディッシュ L 155NA	159
RS5021		スレート長角トレイ 50cm	160	TT0114	PSBK-PSBL	マグ 400cc	38-112	145 KS-105		コンポートディッシュ M 215NA	159
RS6031		スレート細長角トレイ 60cm	160	TT0204	MIGR-MIYE	デミタスカップ	37-108	145 KS-107		コンポートディッシュ L 250NA	159
				TT0204	PL-WH	デミタスカップ	36-107	145 KS-109		コンポートディッシュ LL 280NA	159
				TT0204	PSBK-PSBL	デミタスカップ	38-108	145 KS-203		アカシア オーバルスタンド	159
SEM Sempre センブレ				TT0205	MI	デミタスソーサー	37-108	145 KS-211		コンポートディッシュ SS 120BR	159
SEM0104	CR-GY	カップ 300cc	74-113	TT0205	PL-WH	デミタスソーサー	36-107	145 KS-213		コンポートディッシュ S 155BR	159
SEM1103	CR-GY	ボール 11.5cm	74	TT0205	PSBK-PSBL	デミタスソーサー	38-108	145 KS-215		コンポートディッシュ M 215BR	159
SEM1701	CR-GY	プレート 17cm	74	TT1403	MIGR-MIYE	シリアルボール 14cm	37	145 KS-217		コンポートディッシュ L 250BR	159
SEM1713	CR-GY	オートミール 17cm	74	TT1403	PL-WH	シリアルボール 14cm	36	145 KS-219		コンポートディッシュ LL 280BR	159
SEM2001	CR-GY	プレート 20cm	74	TT1403	PSBK-PSBL	シリアルボール 14cm	38	145 PS-225B		バスタボール 225BR	157
SEM2302	CR-GY	クーププレート 23cm	74	TT1403	MIGR-MIYE	プレート 21cm	37	145 PS-225N		バスタボール 225N	157
SEM2401	CR-GY	プレート 24cm	74	TT2101	MIGR-MIYE	プレート 21cm	36	145 PS-240B		バスタボール 240BR	157
SEM2701	CR-GY	プレート 27cm	74	TT2101	PL-WH	プレート 21cm	36	145 PS-240N		バスタボール 240N	157
				TT2101	PSBK-PSBL	プレート 21cm	38	145 PT-201		マルチミニトレイ	159
SL Spal スパル				TT2401	MIGR-MIYE	プレート 24cm	37	145 PZ-101		ピザボード S	158
SL0204	PM	ティーカップ	44-108	TT2401	PL-WH	プレート 24cm	36	145 PZ-103		ピザボード M	158
SL0205	PM	ティーソーサー	44-108	TT2401	PSBK-PSBL	プレート 24cm	38	145 PZ-105		ピザボード L	158
SL0234	FM-FMBL	カップ 350cc	45-112	TT2402	MIGR-MIYE	クーププレート 24cm	37	145 PZ-201		ピザプレート 250NA	158
SL0254	BLBR-BLLB	カップ 270cc	44-112	TT2402	PL-WH	クーププレート 24cm	36	145 PZ-202		ピザプレート 280NA	158
SL0404	PM	エスプレッソカップ	44-108	TT2801	MIGR-MIYE	プレート 28cm	37	145 PZ-203		ピザプレート 330NA	158
SL0405	PM	エスプレッソソーサー	44-108	TT2801	PL-WH	プレート 28cm	36	145 SB-125B		サラダボール 125B	158
SL0424	FM-FMBL	エスプレッソカップ	45-108	TT2801	PSBK-PSBL	プレート 28cm	38	145 SB-125N		サラダボール 125N	158
SL0425	FM-FMBL	エスプレッソソーサー	45-108	TT2802	MIGR-MIYE	クーププレート 28cm	37	145 SB-125N		サラダボール 125N	158
SL1103	PM	スモールボール 11cm	44	TT2802	PL-WH	クーププレート 28cm	36	145 SB-150B		サラダボール 150B	158
SL1153	FM-FMBL	ボール 11.5cm	45	TT3101	MIGR-MIYE	プレート 31cm	37	145 SB-150N		サラダボール 150N	158
SL1651	BLBR-BLLB	プレート 16cm	44	TT3101	PL-WH	プレート 31cm	36	145 SB-175B		サラダボール 175B	158
SL1651	FM-FMBL	プレート 16.5cm	45	TT3101	PSBK-PSBL	プレート 31cm	38	145 SB-175N		サラダボール 175N	158
SL1701	PM	ブレッド/バタープレート 17cm	44					145 SB-200B		サラダボール 200B	158
SL1713	PM	シリアルボール 17cm	44	TW Tawami タワミ				145 SB-200N		サラダボール 200N	158
SL1843	FM-FMBL	シリアルボール	45	TW0104		コーヒーカップ	110	145 SB-225B		サラダボール 225B	158
SL2151	BLBR-BLLB	プレート 21cm	44	TW0105		コーヒーソーサー	110	145 SB-225N		サラダボール 225N	158
SL2151	MTCR-MTLB-VNOR	デザートプレート 21cm	42	TW0114		マグ 400cc	111	145 SL-125B		鉄鉢 サラダボール 125LB	158
SL2201	PM	デザートプレート 22cm	44	TW0204		エスプレッソカップ	110	145 SL-150B		鉄鉢 サラダボール 150LB	158
SL2212	PM	スーププレート 22cm	44	TW0205		エスプレッソソーサー	110	145 SL-175B		鉄鉢 サラダボール 175LB	158
SL2281	FM-FMBL	デザートプレート 22cm	45	TW0214		マグ 300cc	111	145 SL-200B		鉄鉢 サラダボール 200LB	158
SL2371	TD	デザートプレート 23cm	43	XIL Ile Des Pins Color Collection イルデバンカラーコレクション				145 TH-189L		ハニカム ボード長角 L 450	156
SL2701	PM	ディナープレート 27.5cm	44	XIL1003	FG-NB-RD-SL	ボール 10cm	41	145 TH-189S		ハニカム ボード長角 S 270	156
SL2701	SE	ディナープレート 27.5cm	43	XIL1003	GD-GR-PK	ボール 10cm	40	145 TH-2020		ハニカム ボード角 200	156
SL2751	BLBR-BLLB	プレート 27.5cm	44	XIL1203	FG-NB-RD-SL	ボール 12cm	41	145 TH-2814		ハニカム ボード長角 M 280	156
SL2751	MTCR-MTLB-SWBL-SWGR-SWPK-SWYE-VNOR	ディナープレート 27cm	42	XIL1403	FG-NB-RD-SL	ボール 14cm	41	145 TH-289		ハニカム ボード丸 335	156
SL2761	OL	ディナープレート 27cm	43	XIL1403	GD-GR-PK	ボール 14cm	40	145 TH-3518		ハニカム ボード長角 L 350	156
SL2781	FM-FMBL	ディナープレート 27.5cm	45	XIL2801	FG-NB-RD-SL	プレート 28cm	41	145 TH-801-20		ハニカム プレート丸 200	156
SL2851	CS	ディナープレート 28cm	43	XIL2801	GD-GR-PK	プレート 28cm	40	145 TH-801-26		ハニカム プレート丸 260	156
SL2861	SHGD-SHSL-SP-TR	ディナープレート 28cm	43	XIL3101	FG-NB-RD-SL	プレート 31cm	41	145 TH-801-30		ハニカム プレート丸 300	156
SL2871	TD	ディナープレート 28cm	43	XIL3101	GD-GR-PK	プレート 31cm	40	145 TR-201		スタッキング ラウンドプレート S 210	157
SL3201	PM	チャージャープレート 32.5cm	44	145				145 TR-203		スタッキング ラウンドプレート M 250	157
SL3281	FM-FMBL	チャージャープレート 32cm	45	145 AB-201		バドミントンボード M 280	158	145 TR-205		スタッキング ラウンドプレート L 280	157
				145 AB-203		バドミントンボード L 310	158	145 TR-211		スタッキング レクタンギュラートレー S 250	159
				145 AB-205		手付きボード長角 400	158	145 TR-213		スタッキング レクタンギュラートレー M 300	159
				145 AB-207		ロングボード	158	145 TR-215		スタッキング レクタンギュラートレー L 340	159
SO0810	GR-OR	丸キャセロール S	90	145 CA-201		プレート丸 15	157				
SO1813	GR-OR	楕円キャセロール S	90	145 CA-203		プレート丸 20	157				
SO4808	GR-OR-WH	蓋付きカップ SS	90	145 CA-205		プレート丸 24	157				
SO4812	GR-OR-WH	蓋付きカップ S	90	145 CA-207		プレート角 15	157				

製品のお取り扱いについて

使い始めは衛生上、洗浄してからご使用ください。

研磨剤入りのスポンジやタワシ・クレンザー等の使用はキズや破損の原因となりますので、おやめください。

ご使用後の汚れは早めに落とし、長時間の浸け置きはお避けください。シミや汚れが落ちにくくなります。

洗浄後は完全に乾燥させてから湿気の少ないところにご収納ください。

製品本来の用途以外には、ご使用にならないでください。

[陶磁器]

- 強い衝撃や急激な温度変化は、ヒビ・カケや破損の原因となりますので、お避けください。
- 熱いお料理や飲み物を入れてご使用の場合、器も熱くなる場合がありますので、火傷にご注意ください。
- 商品によってわずかな突起・気泡・微小な黒点などが含まれる場合があります。ご了承ください。
- 商品によってテーブルなどの上に置いた際、多少がたつく場合があります。ご了承ください。
- 製品の底部でテーブルなどを傷つけることがありますので、ご注意ください。
- 温めや加熱直後は火傷にご注意ください。
- 食器洗浄機の使用について、対応可能な製品もごございますが、洗浄時の破損対応を保証するものではありません。機器の注意事項に沿ってお使いください。
- 電子レンジのご使用に際し、加熱を目的とした製品以外で対応可と表示がある場合、軽く温める範囲でのご使用にとどめてください。
- 電子レンジ・オープン・直火対応のものでも、空炊きや急熱急冷は破損の原因となりますので、おやめください。
- オープン・直火対応の製品は、外側の水分をよく拭き取り、弱火からご使用ください。
- 土鍋製品は、使い始めに米のとぎ汁などで煮沸後、10分ほど煮詰めてください。より丈夫になります。
- 土鍋の鍋底から水分が染み出た場合も使い始めと同様の処置を施すと防げる場合もごございます。
- 土鍋はフライなどの揚げ物には使用出来ません。
- IH対応の製品は、出力によっては調理できない場合があります。ご使用前に必ず製品に付属の取扱説明書をご確認ください。
- 陶器や貴入の入った製品は吸水性がありますので、汁気や油分がしみこみ、汚れや臭いの原因となることがあります。お使いになる前に水やぬるま湯に浸け、生地に水分を十分含ませてからご使用ください。
(貴入とは、素地と釉薬の収縮率の違いを利用して、釉薬上にひび割れを生じさせる技法です。)
- 絵付け・釉薬の施された陶磁器や貴入の入った製品は、酸性の強い食品が接した状態で長時間ご使用にならないでください。変色したり、素地を傷めることがあります。
- 釉薬によってはその特性上、同じ釉薬をかけて焼成してもその時々々の窯の状況の違いにより、仕上がりの色や風合いにばらつきが生じる事があります。ご了承ください。
特に和食器由来の伝統釉や窯変(ようへん)釉と呼ばれる釉薬を使った製品では個体差が出やすくなっております。一つ一つの器の個性としてお楽しみください。
- ハンドメイド・ハンドペイント品は、手作業の為、色合いやサイズ、容量が異なることがあります。また1点1点多少風合いが異なります。

[ガラス器全般]

- ガラス製品は割れ物です。取り扱いには十分ご注意ください。
- 強い衝撃や急激な温度変化(急熱急冷)は、ヒビ・カケや破損の原因となりますので、お避けください。
- スタック専用のもの以外は積み重ねないでください。
- ナイフ・フォーク等、キズをつける可能性がある鋭角製品を、ガラスの中に入れての使用・保管はお避けください。
- 商品によってテーブルなどの上に置いた際、多少がたつく場合がございます。ご了承ください。
- 商品によって成型時に発生するシワのような跡やラインがみられる場合があります。ご了承ください。
- 商品によってごくわずかな突起・気泡・微小な黒点などが含まれる場合があります。ご了承ください。
- 原則的には手洗いをしてください。その他、食器洗浄機対応可能な製品もごございますが、洗浄時の破損対応を保証するものではありません。機器の注意事項に沿ってお使いください。
- 手洗いにてガラスの内側を洗う際、内側からひねり洗いますと、破損して思わぬケガをすることがあります。柄付きのスポンジのご使用をお勧めします。
- 洗剤は中性洗剤のご使用をお勧めします。アルカリ性洗剤はガラスの表面を曇らせることがありますので、十分にすすぎ洗いしてください。
- 洗浄後は水滴が乾かない内にケバのない布でよく拭き、完全に乾かしてから湿気の少ないところに収納してください。
- 電子レンジ使用可能としているガラス器以外は電子レンジで使用しないでください。
- カラーや、金、プラチナの部分は大変デリケートに出来ていますので、傷がつかないように十分ご注意ください。
- ガラス製品を取扱う際には、爪や指輪などにご注意ください。傷の原因となります。
- プラチナ・ゴールド装飾は、酸化・硫化して表面が曇る事があります。曇りは主に硫化によって起こります。
硫黄質を含むもの、ゴム製品、パーマ液や化粧品、シャンプーや漂白剤、卵や玉ねぎなどに触れると、黒ずみや茶褐色に変色する原因となります。
- ご使用後は中性洗剤を柔らかなスポンジや布につけて手洗いしてください。その後は放置せずに、乾いた柔らかい布で十分に水分を拭き取ってください。
- 硬い布、研磨剤入りナイロンたわし、金属たわしやクレンザーなどのご使用はお避けください。傷や装飾剥離の原因となります。

[全面物理強化ガラス]

- 全面物理強化ガラスとは、ソーダガラスを熱処理にてガラス全体に耐衝撃強化したガラスです。
- この強化処理の作用で耐衝撃にも強くなっており、食器洗浄機や電子レンジでの使用が可能ですが、耐熱ガラスではありません。
- 全面物理強化ガラスは、万が一破損が生じても特性として小さなブロック状に砕けます。
一般的なガラスに比べ鋭利な断面になりにくいですが、破損時に破片が飛散する特性がありますので、十分ご注意ください。
- 上記と併せて、ガラス器全般の記載事項と同様にお取り扱いください。

[耐熱ガラス]

- 電子レンジ・オープンで使用可能な製品でも、急激な温度変化(急熱急冷)は破損の原因となります。
冷蔵庫や冷凍庫から出して使用する場合は常温になるのを待ってから、使用してください。
- ガラスが熱いうちに冷たいものを入れたり、ぬれた所に置かないでください。
- 空焚きをしないでください。
- 取り外し可能な他素材との複合商品で、食器洗浄機や電子レンジの使用が可能な製品は、必ず取り外してからご使用ください。
- 耐熱ガラスは強化ガラスではありません。
- 上記と併せて、ガラス器全般の記載事項と同様にお取り扱いください。

[カトラリー (ステンレス/メッキ製品)]

- ナイフやフォークなどの尖った部分などでケガをしないようご注意ください。
- ステンレス製は耐食性に優れていますが、汚れや塩分がついたまま放置・保管しますと錆びることがありますので、ご注意ください。
- 錆びやすい製品と長く接触した状態で放置・保管しないでください。錆がステンレスに付着したり、錆の発生の原因となることがあります。
- ゴールド・ピンクゴールドなどのメッキ製品は、酸性の強い食材や調味料等を使用し、長時間放置しておく、メッキが変色する可能性がありますので、お避けください。ご使用後は、中性洗剤で洗浄後、水洗、拭き取りを徹底してください。
- メッキ製品は研磨剤が入ったクレンザーの使用はお避けください。剥げの原因となります。
- メッキ製品へのアルカリ性洗剤のご使用はお避けください。変色・剥げの原因となります。
- PVDコーティング／黒酸化発色仕上製品は、材質や材料の成分誤差などの個体差、表面の仕上げなど様々な要因によって同ロットでも色の濃淡が発生する事があります。ご理解ください。

[木製品]

- 天然素材(天然木)などを使用している製品は、その性質上木目や色がそれぞれ異なる場合があります。
- 食器洗浄機はご使用になれません。
- 湿度や温度の影響を受けやすいため、直射日光や高温多湿な場所を避けて保管してください。
- お皿やボール・サーバー類は使い始めに、軽く食用油で拭いてからのご使用をお薦めします。乾燥を防ぎ、割れ反りなどが起こりにくくなります。
- 使用後は水で手洗いし(お湯は避ける)、十分に乾燥させてください。長時間の浸けおき洗いはお避けください。
- 製造直後の塗装商品には特有のにおいがあり、抜けるのに時間を要します。ご使用前に50度位のお湯に一昼夜浸け込んでいただくか、天日に1日干して(日陰干し)いただくなどし、においが無いことを確認した上でご使用ください。

[スレート]

- この製品は天然由来の素材を使用しております。食材を直接のせた場合、食材由来の成分が残ることがありますので、素材の風合いを保つため、ご使用前に洗浄し、食用油を塗布し乾燥させてからお使いください。
特に酸性の強い果物類は跡が残りやすい食材ですので、ご注意ください。
- 食用油の塗布は、こまめに行うことをお薦め致します。洗浄しても跡が残るような時は、再度食用油を塗布することで目立たなくなります。
- メニューやPOP等でチョークをご使用になる事は可能ですが、念のため目立たない箇所を試し書きをしてからお使いください。
- ご使用後は、早めに柔らかいスポンジ等で中性洗剤にて手洗いし、よく乾燥させてから収納してください。
そのままにしておきますと、食材の跡などが残りやすくなる原因となります。
- 鋭利なものでこすったり、スレート同士がこすれ合うと、白くキズがつくことがありますので、ご注意ください。
- カケや破損の原因となりますので、強い衝撃を与えないでください。
- 天然石の為、サイズ・厚み・石目模様・色味などそれぞれに異なる場合がございます。
場合によっては多少のフチ欠けや表面の凹凸などありますが、天然由来の商品が持つ特性としてご理解ください。

[プレースマット(PVC/PU)]

- 火のそば、高熱を発する場所のそば等には置かないで下さい。
- 熱いものや重いものを載せると変形したり型残りする恐れがあります。お避け下さい。
- 鍋敷きにはご利用になれません。
- 折り曲げたりシワのあるまま収納すると形崩れの原因となりますので、ご注意下さい。
- 無理に生地を引っ張らないで下さい。
- 染色能力の高い食材(果汁、カレー粉やコーヒー、醤油やソース、お茶)などをこぼした際はすぐに拭き取ってください。
- 汚れた際は丸洗いを避け、中性洗剤を入れたぬるま湯を含んだ布巾などで拭き取ってください。
- 商品のおい気になる際は風通しの良いところで陰干ししてください。
- 日焼けする恐れがありますので日陰で保管してください。
- 裁断の都合上、多少サイズが異なる場合がございます。

サイズについて

W：幅 D：奥行き φ：直径 (φ)：最大径 <φ>：イートスペース H：高さ L：長さ cc：容量(満水) mm：単位

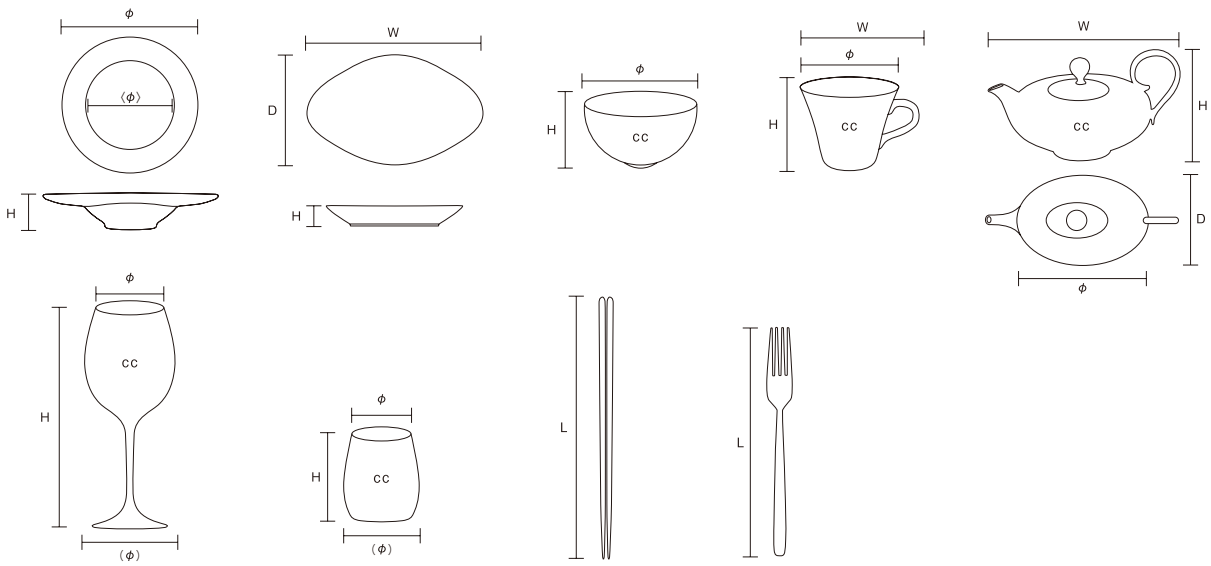

その他

- ◎ ハンドメイド商品について
- ◎ 取扱商品について

形状・サイズ・色合い・柄などの具合が、それぞれ異なる場合があります。
 予告なく商品仕様・箱仕様・生産地・価格変更など生じる場合があります。また、メーカー都合による廃番が生じる場合があります。
 商品サイズや容量表記は、商品の個体差により若干異なる場合があります。
 業務用カタログにつき表示価格に消費税は含まれておりません。
 印刷の都合上、実際の色味と異なる場合があります。

その他、上記以外の掲載製品の取り扱いについてはお問い合わせください。

M.STYLE カタログ一覧 / CATALOGUE LIST

M.STYLE



HORECA



Japonais



Karl

HORECA掲載ブランド RAK PORCELAIN / Pasabahce / COSTAVERDE / Belo Inox / SPAL

WORLD BRAND

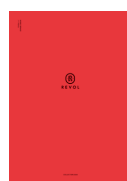

REVOL



PORDAMSA



STAUB

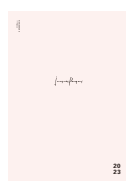

Jacques Pergay



Abert & Broggi
FOH



NUDE





HEAD OFFICE / SHOWROOM
本社 / ショールーム



MIZUNAMI BRANCH / DISTRIBUTION CENTER
瑞浪営業所 / 物流センター



TOKI LOGISTICS CENTER
土岐ロジスティクスセンター / ショールーム

本社 / ショールーム
Head Office / Showroom

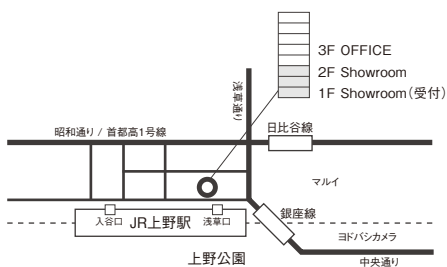

瑞浪営業所
Mizunami Branch / Distribution Center

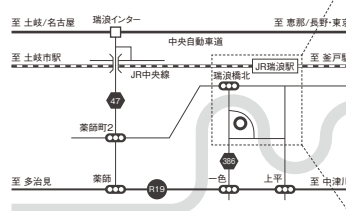

会社概要

社名
ミヤザキ食器株式会社

設立
1954年4月

本社 / ショールーム
〒110-0005 東京都台東区上野7-2-7 SAビル
Tel 03-3844-1014 Fax 03-3842-0570
E-mail m-style@mtsco.co.jp

瑞浪営業所 / 物流センター
〒509-6121 岐阜県瑞浪市寺河戸町891-1
Tel 0572-44-8711 Fax 0572-44-8729

土岐ロジスティクスセンター / ショールーム
〒509-5114 岐阜県土岐市肥田町浅野字高根1078-21
Tel 0572-54-8882 Fax 0572-54-8898

ホームページ www.mtsco.co.jp

M.S.T.Y.L.E.  は、ミヤザキ食器(株)の商標登録ブランドです。

Company Profile

Company Name
MIYAZAKI CO., LTD.

Foundation
April 1954

Head Office / Showroom
SA Building, 7-2-7 Ueno, Taito-ku, Tokyo 110-0005, Japan
Tel +81-3-3844-1014 Fax +81-3-3842-0570
E-mail m-style@mtsco.co.jp

Mizunami Branch / Distribution Center
891-1, Terakawado-chou, Mizunami, Gifu 509-6121, Japan
Tel +81-572-44-8711 Fax +81-572-44-8729

Toki Logistics Center / Showroom
1078-21, Takane, Asano, Hida-chou, Toki, Gifu 509-5114, Japan
Tel +81-572-54-8882 Fax +81-572-54-8898

www.mtsco.co.jp

M.S.T.Y.L.E.  / trade mark registered
(no.5668425・no.5693204)



Horeca

vol. 04



MIYAZAKI CO., LTD.
established 1954